



---

**PA500S/PA503S/PA500X/PA503X/  
PA503W/PA503SP/PA503XP/  
PA503SB/PA503XB/PA503SE/  
PA503XE  
DLP Projektör  
Kullanıcı kılavuzu**

Model numarası: VS16955/VS16905/VS16956/VS16909/  
VS16907/VS16905/VS16909

# Uygunluk Bilgileri

## FCC Beyanı

Bu cihaz FCC Yönetmeliğinin 15. bölümüne uygundur. Kullanımı aşağıda belirtilen iki koşula bağlıdır: (1) bu cihaz zararlı girişime yol açmaz ve (2) bu cihaz arzu edilmeyen şekilde çalışmaya neden olabilecek girişim dahil olmak üzere, gelen girişimin normal karşılanmasını gerektirir.

Bu donanım FCC Yönetmeliğinin 15. bölümüne göre testten geçirilmiş ve B Sınıfı dijital cihaz için belirlenen limitlere uygun olduğu görülmüştür. Bu limitler cihazın meskun bölgelerde tesis edildiği durumlarda zararlı girişime karşı yeterli koruma sağlanması dikkate alınarak belirlenmiştir. Bu donanım radyo frekans enerjisi üretir, kullanır ve yayılmasına neden olabilir ve talimatlara uygun olarak tesis edilip kullanılmadığı takdirde, telsiz haberleşmesini etkileyebilecek zararlı girişime yol açabilir. Bununla birlikte, söz konusu girişimin belirli bir donanımda ortaya çıkmayacağına garanti verilemez. Bu donanımın radyo veya televizyon yayınlarının alınmasını etkileyecek zararlı girişime yol açması durumunda, söz konusu girişim donanımı açıp kapatarak tespit edilebilir, kullanıcının aşağıdaki yöntemlerden biri ya da birkaçını kullanarak girişimi gidermeye çalışması tavsiye edilir:

- Alıcı antenin yönünü veya yerini değiştirin.
- Donanım ile alıcı arasındaki mesafeyi artırın.
- Donanımı alıcının takılı olduğu prizden farklı bir devreye bağlı olan başka bir prize takın.
- Yetkili satıcıdan veya deneyimli bir radyo/TV teknisyeninden destek isteyin.

**Uyarı:** Uygunluktan sorumlu olan tarafça açıkça onaylanmayan değişiklik veya modifikasyonlar donanımı kullanma yetkinizi geçersiz kılabilir.

## Kanada için

- Bu B Sınıfı dijital aygıt Kanada ICES-003 Standardına uygundur.
- Cet appareil numérique de la classe B est conforme à la norme NMB-003 du Canada.

## Avrupa Ülkeleri için CE Uygunluğu



Bu cihaz 2014/30/EU sayılı EMC Direktifi ile 2016/35/EU sayılı Alçak Gerilim Direktifine uygundur.

## Aşağıdaki bilgiler yalnızca AB üyesi ülkeler için geçerlidir.

İşaret 2012/19/EU sayılı Atık Elektrikli ve Elektronik Cihazlar Direktifine (WEEE) uygundur.

İşaret kullanılmış veya bozuk batarya veya aküler dahil donanımın tasnif edilmemiş kentsel atık olarak tasfiye EDİLMİYİP, uygun geri dönüşüm ve toplama sistemlerinin kullanılması gerektiğini gösterir.

Eğer bu donanımda kullanılan batarya, akü ve düğme hücrelerde (saat pilleri) Hg, Cd veya Pb kimyasal sembollerinin bulunması, bataryanın ağır metal formunda %0.0005'in üzerinde Cıva veya %0.002'den fazla kadmiyum ya da %0.004'ün üzerinde Kurşun içerdiği anlamına gelir.



# Önemli Emniyet Talimatları

1. Bu talimatları okuyunuz.
2. Bu talimatları yerine getiriniz.
3. Tüm uyarıları dikkate alınız.
4. Tüm talimatlara uyunuz.
5. Bu üniteyi su yakınında kullanmayınız.
6. Yumuşak ve kuru bir bezle temizleyiniz.
7. Havalandırma deliklerinin önünü kapatmayınız. Ünitenin kurulumunda imalatçının talimatlarına uyunuz.
8. Radyatör, kalorifer ızgarası, ocak veya ısı üreten diğer cihazların (amplifikatörler dahil) yakınına monte etmeyiniz.
9. Kutuplanmış veya topraklı fişin emniyetini devreden çıkarmayın. Kutuplanmış bir fişin biri diğerinden daha geniş olan iki yassı ucu bulunur. Topraklı bir fişte ise iki yassı ucun yanı sıra üçüncü bir topraklama ucu mevcuttur. Geniş uç ile üçüncü uç emniyetinizi sağlamak içindir. Eğer verilen fiş prizinize uymuyor ise, eski prizi değiştirmesi için bir elektrikçi çağırın.
10. Güç kablosunu üzerine basma veya özellikle fiş bağlantılarında sıkışma ihtimaline karşı korumaya alın. Fişler ve fişlerin üniteden çıktığı noktanın etrafında engel olmamalıdır. Elektrik prizinin üniteye yakın ve kolayca ulaşılabilir olmasına dikkat ediniz.
11. Yalnızca üretici tarafından belirtilen yardımcı donanım/aksesuarları kullanınız.
12. Yalnızca üretici tarafından tavsiye edilen veya ünite ile birlikte satılan tekerlekli sehpa, sehpa, üçayak, konsol veya masa ile birlikte kullanınız. Tekerlekli sehpa kullanılması durumunda, tekerlekli sehpa/ünite kombinasyonunu taşıırken devrilme nedeniyle oluşabilecek kazalardan sakınmak için dikkatli olun. 
13. Uzun bir süre kullanılmayacak ise, bu ünitenin fişini prizden çekiniz.
14. Servis gerektiren tüm müdahaleler için uzman servis personeline başvurun. Ünite aşığıda belirtilen durumlar dahil herhangi bir şekilde hasar gördüğünde genel bakımdan geçirilmelidir: güç kaynağı kablosu veya fişinin hasar görmesi, ünitenin üzerine sıvı dökülmesi veya içine yabancı madde girmesi, ünitenin yağmur veya rutubete maruz kalması veya ünitenin normal olarak çalışmaması veya yere düşürülmesi durumları.

## RoHS2 Uygunluk Beyanı

Bu ürün, Elektrikli ve elektronik cihazlardaki belirli tehlikeli madde kullanımını sınırlandıran (RoHS2 Yönergesi) Avrupa Parlamentosu ve Konseyinin 2011/65/EU numaralı direktifine uygun olarak tasarlanmış ve üretilmiştir ve Avrupa Teknik Adaptasyon Komitesi (TAC) tarafından yayınlanan ve aşağıda gösterilen azami yoğunlaşma değerlerine uyacağı beklenmektedir:

Madde	Önerilen Maksimum Konsantrasyon	Mevcut Konsantrasyon
Kurşun (Pb)	0,1%	< 0,1%
Civa (Hg)	0,1%	< 0,1%
Kadmiyum (Cd)	0,01%	< 0,01%
Altı değerlikli Krom (Cr <sup>6+</sup> )	0,1%	< 0,1%
Polibromlu bifeniller (PBB)	0,1%	< 0,1%
Polibromlu difenil eterleri (PBDE)	0,1%	< 0,1%

Yukarıda belirtilen üründeki bazı bileşenler aşağıda belirtildiği üzere RoHS2 Yönergelerinin Eki III doğrultusunda çıkarılmıştır:

Çıkarılan bileşenlerin örnekleri:

1. Aşağıdaki değerleri geçmeyen (lamba başına) özel amaçlar için soğuk katot floresan lambalar ve harici elektrot floresan lambalardaki (CCFL ve EEFL) civa:
  - (1) Kısa boy ( $\leq 500$  mm): lamba başına en fazla 3,5 mg.
  - (2) Orta boy ( $> 500$  mm ve  $\leq 1.500$  mm): lamba başına en fazla 5 mg.
  - (3) Uzun boy ( $> 1.500$  mm): lamba başına en fazla 13 mg.
2. Katot ışını tüplerinin camındaki kurşun.
3. Ağırlık olarak %0,2'yi geçmeyen floresan tüplerin camındaki kurşun.
4. Ağırlık olarak %0,4'e kadar alüminyum içeren bir alaşım elementi olarak kurşun.
5. Ağırlık olarak en fazla %4 kurşun içeren bakır alaşımı.
6. Yüksek erime sıcaklığı türündeki lehimlerdeki kurşun (örn. ağırlığa göre %85 veya daha fazla kurşun içeren kurşun bazlı alaşımlar).
7. Kapasitör, vb. piezoelektronik cihazlardaki dielektrik seramik dışındaki cam veya seramikte ya da cam veya seramik matriks bileşeninde kurşun içeren elektrikli ve elektronik parçalar.

## Telif Hakkı Bilgileri

Telif Hakkı © ViewSonic® Corporation, 2018. Tüm hakları mahfuzdur.

Macintosh ve Power Macintosh Apple Inc. şirketine ait tescilli ticari markalardır.

Microsoft, Windows, Windows NT ve Windows logosu Amerika Birleşik Devletleri ve diğer ülkelerde Microsoft Corporation şirketine ait tescilli ticari markalardır.

ViewSonic, uç kuş logosu, OnView, ViewMatch ve ViewMeter ViewSonic Corporation şirketine ait tescilli ticari markalardır.

VESA Video Electronics Standards Association (Video Elektronik Standartları Birliği) ait bir tescilli ticari markadır. DPMS ve DDC VESA'ya ait tescilli ticari markalardır.

PS/2, VGA ve XGA International Business Machines Corporation şirketine ait tescilli ticari markalardır.

Feragatname: ViewSonic Corporation bu kılavuzda bulunan teknik veya yayın hataları ya da noksanların yanı sıra, bu malzemenin temini ya da bu ürünün performansı veya kullanımından doğan arızı veya dolaylı hasarlardan sorumlu tutulamaz.

Ürün iyileştirme çalışmalarının devam etmesi nedeniyle, ViewSonic Corporation bildirimde bulunmadan ürün özelliklerinde değişiklik yapma hakkını saklı tutar. Bu belge-ge yer alan bilgilerde önceden haber verilmeden değişiklik yapılabilir.

Bu belgenin hiçbir bölümü ViewSonic Corporation şirketinin önceden yazılı izni olmadan herhangi amaçla herhangi bir yöntemle kopyalanamaz, çoğaltılamaz veya yayımlanamaz.

## Ürün Kaydı

Gelecekteki olası ürün ihtiyaçlarını karşılamak için ve yenileri çıktıkça ek ürün bilgileri almak için, ürününüzü çevrimici kaydetmek için lütfen ViewSonic web sitesindeki bölgenize ait bölümü ziyaret edin.

Ürününüzü kaydetme gelecekteki müşteri hizmetleri ihtiyacınız için sizi en iyi şekilde hazırlar.

Lütfen bu kullanıcı kılavuzunu yazdırın ve "Kayıtlarınız İçin" bölümünde bilgileri doldurun.

Ek bilgi için, lütfen bu kılavuzdaki "Müşteri Desteği" bölümüne bakın.

### Sizde Kalacak

<b>Ürün Adı:</b>	PA500S/PA503S/PA500X/PA503X/PA503W/PA503SP/ PA503XP/PA503SB/PA503XB/PA503SE/PA503XE ViewSonic DLP Projector
<b>Model Numarası:</b>	VS16955/VS16905/VS16956/VS16909/VS16907/ VS16905/VS16909
<b>Belge Numarası:</b>	PA500S/PA503S/PA500X/PA503X/PA503W/PA503SP / PA503XP/PA503SB/PA503XB/PA503SE/ PA503XE_UG_TRK Rev. 1A 05-14-18
<b>Seri Numarası:</b>	_____
<b>Satın Alma Tarihi:</b>	_____

### Ürün ömrünün bitiminde ürünün imha edilmesi

Bu üründeki lamba, size ve çevreye zararlı olabilecek cıva içerir. Lütfen dikkatli kullanın ve yerel, devlet veya federal yasalara uygun olarak imha edin.

ViewSonic, çevreye saygı gösterir ve çevreci çalışmaya ve yaşamaya bağlıdır. Daha Akıllı, Daha Çevreci Bilgisayar Kullanımının bir parçası olduğunuz için teşekkür ederiz. Daha fazla bilgi almak için lütfen ViewSonic web sitesini ziyaret edin.

ABD & Kanada: <http://www.viewsonic.com/company/green/recycle-program/>

Avrupa: <http://www.viewsoniceurope.com/eu/support/call-desk/>

Tayvan: <http://recycle.epa.gov.tw/>

# İçindekiler

---

## Önemli güvenlik talimatları .....2

## Giriş.....4

Projektörün özellikleri ..... 4

Ambalaj içeriği..... 4

Kumandalar ve işlevleri ..... 5

## Projektörünüzün yerleştirilmesi .....9

Konum seçimi ..... 9

Projeksiyon boyutları ..... 10

## Bağlantı .....13

Bilgisayar ya da monitöre bağlanması ..... 14

Video kaynak cihazlarının bağlanması ..... 15

Projektör üzerinden ses çalma..... 17

## Çalıştırma .....18

Projektörün çalıştırılması ..... 18

Menülerin Kullanımı..... 19

Şifre fonksiyonunun kullanımı ..... 20

Giriş sinyalinin değiştirilmesi ..... 21

Yansıtılan görüntünün ayarlanması ... 22

Ayrıntıların büyütülmesi ve aranması ..... 23

Görüntü oranının seçilmesi ..... 24

Görüntünün optimum hale getirilmesi ..... 25

Sunum zamanlayıcısının ayarlanması ..... 29

Görüntünün gizlenmesi ..... 30

Kumanda düğmelerini kilitleme ..... 30

Yüksek rakımlı bir ortamda

çalıştırma ..... 30

CEC işlevinin kullanılması..... 31

3D işlevlerin kullanılması..... 31

Projektörün bekleme modunda kullanımı ..... 32

Sesin ayarlanması ..... 32

Projektörün kapatılması..... 33

Menünün çalışması ..... 34

## Bakım .....44

Projektörün bakımı ..... 44

Toz filtresinin kullanımı (opsiyonel aksesuar) ..... 44

Lamba bilgileri ..... 46

## Sorun Giderme .....49

## Teknik Özellikler .....50

Boyutlar ..... 50

Tavana montaj ..... 50

IR kumanda tablosu ..... 51

RS232 kumanda tablosu ..... 52

Zamanlama çizelgesi ..... 62

Projektörün teknik özellikleri ..... 66

## Telif Hakkı Bilgisi .....68

# Önemli güvenlik talimatları

Projektörünüz, en son bilgi teknolojisi donanımı güvenlik standartlarını karşılayacak şekilde tasarlanmış ve test edilmiştir. Ancak, bu ürünün güvenli kullanıldığından emin olmak için, bu kullanma kılavuzunda ve ürün üzerindeki işaretlerde söz edilen talimatları izlemek önemlidir.

## Güvenlik Talimatları

1. **Lütfen projektörünüzü çalıştırmadan önce bu kullanma kılavuzunu okuyun.** İleride kullanmak üzere saklayın.
2. **Projektör çalışırken doğrudan lensine bakmayın.** Yoğun ışık huzmesi gözlerinize zarar verebilir.
3. **Bakım için yetkili bakım personeline başvurun.**
4. **Projektör lambası açırken, daima lens objektif kapağını açın veya lens kapağını kaldırın.**
5. Bazı ülkelerde şebeke gerilimi dengeli DEĞİLDİR. Bu projektör 100-240 volt AC şebeke geriliminde güvenlik bir şekilde çalışmak üzere tasarlanmıştır ancak elektrik kesintileri veya  $\pm 10$  voltluk dalgalanmalar meydana gelirse arıza yapabilir. **Şebeke geriliminin dalgalanabileceği veya kesilebileceği bölgelerde projektörünüzü bir güç dengeleyicisi, dalgalanma koruyucusu veya kesintisiz güç kaynağı (UPS) üzerinden bağlamanız tavsiye edilir.**
6. Projektör çalışırken projeksiyon lensini herhangi bir nesneyle engellemeyin; çünkü bu, söz konusu nesnelere ısınarak biçiminin bozulmasına ve hatta yangına neden olabilir. Lambayı geçici olarak kapamak için, projektör veya uzaktan kumanda üzerindeki BOŞ (BOŞ) tuşuna basın.
7. Lamba çalışırken çok sıcak hale gelmektedir. Lamba aksamını değiştirmeden önce, projektörü yaklaşık 45 dakika soğumaya bırakın.
8. Lambaları, nominal lamba ömrünün ötesinde çalıştırmayın. Lambaların belirtilen kullanım ömrünün üzerinde kullanılması, nadiren de olsa kırılmalarına yol açabilir.
9. Lamba grubunu veya herhangi bir elektronik parçayı, projektörü fişten çıkarmadan kesinlikle değiştirmeyin.
10. Bu ürünü, dengesiz bir tekerlekli sehpa, tezgah veya masaya koymayın. Ürün düşerek ciddi şekilde hasar görebilir.
11. Bu projektörü parçalarına ayırmaya çalışmayın. Projektörün içerisinde elektrik yüklü parçalarıyla temas etmeniz halinde, ölüme neden olabilecek yüksek gerilime maruz kalabilirsiniz. Bakımı kullanıcı tarafından yapılabilecek tek parça, kendi çıkarılabilir kapağına sahip olan lambadır.  
Hiçbir koşulda diğer kapakları açmaya veya çıkarmaya çalışmayın. Servis için yalnızca uygun kalifiye profesyonel servis personeline başvurun.
12. Bu projektörü aşağıdaki koşullardan hiçbirine bırakmayın.
  - Havalandırması yetersiz veya dar olan alanlar. Duvarlardan en az 50 cm açıklık bırakın ve projektör etrafında serbest hava dolaşımını olmasını sağlayın.
  - Tüm camları kapalı, bir otomobilin içi gibi sıcaklığın aşırı derecede yüksek olabileceği yerler.
  - Aşırı nem, toz veya sigara dumanının optik parçaları kirleterek projektörün hizmet ömrünü kısalttığı ve görüntüyü kararttığı yerler.
  - Yangın alarmlarına yakın yerler
  - 40°C / 104°F üzerinde bir ortam sıcaklığına sahip yerler
  - Denizden yüksekliği 3000 m'den (10000 fit) fazla olan yerler.

13. Havalandırma deliklerini engellemeyin. Havalandırma delikleri ciddi bir şekilde engellenirse projektör içerisindeki aşırı ısınma yangına yol açabilir.
  - Bu projektörü battaniye, yatak veya diğer yumuşak yüzeylere koymayın.
  - Bu projektörü bez veya başka herhangi bir maddeyle örtmeyin.
  - Projektörün yakınında yanıcı maddeler bulundurmuyun.
14. Projektörü çalışması sırasında daima düz, yatay bir yüzeye yerleştirin.
  - Sola veya sağa 10 dereceden, öne veya arkaya 15 dereceden fazla eğildiği açılarda kullanmayın. Projektörün tamamen yatay konumda değilken kullanılması, lambanın yanlış çalışmasına veya arızalanmasına yol açabilir.
15. Projektörü bir kenarı üzerinde dik tutmayın. Aksi takdirde projektör düşerek yaralanmaya yol açabilir veya hasar görebilir.
16. Projektörün üzerine basmayın veya herhangi bir nesne koymayın. Projektörün görebileceği olası hasarların yanı sıra, bu şekilde davranılması kazalara veya olası yaralanmalara da yol açabilir.
17. Projektörün yakınına veya üzerine sıvı koymayın. Projektörün üzerine dökülen sıvılar, arızalanmasına neden olabilir. Projektör ıslanırsa, fişi prizden çekin ve projektöre bakım yapması için yerel servis merkezini arayın.
18. Bu ürün, tavana monte edilen tesisat için ters görüntü çıkışı özelliğine sahiptir.



**Projektörü tavana monte etmek için yalnızca uygun Tavan Montaj Kitini kullanın ve güvenli bir şekilde takıldığından emin olun.**

19. Projektör çalışırken, havalandırma ızgaralarından ısı ve biraz da koku geldiğini algılayabilirsiniz. Bu ürün kusuru değil normal bir durumdur.
20. Güvenlik çubuğunu taşıma veya kurulum için kullanmayın. Ticari olarak satılan hırsızlık önleyici kablo ile birlikte kullanılmalıdır.
21. **DİKKAT**

Bu üründen tehlikeli optik radyasyon yayılma olasılığı bulunmaktadır. Çalıştırma lambasına doğrudan bakmayın. Gözlerinize zarar verebilir. Risk Grubu 2. Herhangi bir parlak ışık kaynağında olduğu gibi, ışına bakmayın, RG2 IEC 62471-5:201

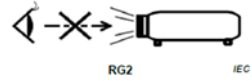

### **Uyarı**

- **BU CİHAZ TOPRAKLANMALIDIR.**
- **Cihazı kurarken, kablolamaya bir devre kesme elemanı ekleyin veya cihazı yakınındaki kolayca erişilebilecek bir prize takın. İşletim sırasında bir sorun olması durumunda, elektriği kesmek için devre kesme elemanını kullanın veya fişten çekin.**

## **Projektörün tavan montajı için güvenlik talimatları**

Projektörünüzü kullanırken hoş bir deneyim yaşamamızı istiyoruz, bu yüzden size ya da malzemelerinize zarar gelmemesi için bu güvenlik konusunu dikkatinize sunuyoruz.

Eğer projektörünüzü tavana yerleştirmek istiyorsanız, şiddetle doğru boyda projektör tavan montaj kitini kullanmanızı, kitin dikkatli ve güvenli bir şekilde takıldığından emin olmanızı tavsiye ediyoruz.

Eğer uygun olmayan bir projektör tavan montaj kitini kullanıyorsanız, yanlış ebat ya da vida boyu yüzünden doğacak bağlantı hataları projektörün tavandan düşme riskine ve güvenlik problemlerine yol açacaktır.

Projektörünüzü aldığınız yerden, projektör tavan montaj kitini de temin edebilirsiniz. Ayrıca, ek olarak güvenlik kablosu almanız ve projektörün üzerinde bulunan hırsızlık önleme kilidi slotuna ve tavan montaj kiti desteğine dikkatlice takmanız önerilir. Bu, eğer projektör bağlantı kiti gevşerse, tutmada ikinci bir rol üstlenecektir.



## Projektörün özellikleri

Projektör, yüksek performanslı optik motorlu projeksiyon ile kullanıcı dostu bir tasarımı birleştirerek yüksek güvenilirlik ve kullanım kolaylığı sunmaktadır.

**Aşağıdaki özelliklerin bazıları projektörünüzde bulunmayabilir. Güncel performans değişiklik gösterebilir ve model özelliklerine bağlıdır.**

- Belirlenen süre içerisinde, hiçbir giriş sinyali gelmemesi durumunda lambanın güç tüketimini %70 kadar düşüren güç tasarrufu fonksiyonu.
- Sunumlar sırasında daha iyi zaman kontrolü için sunum zamanlayıcısı
- 3D göstergeyi destekler
- Renk ayarını zevkinize uygun yapmanıza imkan veren Renk Yönetimi
- Güç Tasarrufu modu açıldığında, 0.5W'tan daha az güç tüketimi
- Birçok önceden tanımlı renk yüzeyleri üzerine yansıtmaya olanak veren perde renk düzeltimi
- Sinyal algılama işlemini hızlandıracak hızlı otomatik arama.
- Farklı projeksiyon amaçları için seçimler sunan Renk modları
- En iyi resim kalitesini görüntülemek için tek tuşla otomatik ayarlama (sadece analog sinyal için)
- Bozulmuş görüntüleri düzeltmek için dijital çarpıklık düzeltmesi
- Veri/video gösterimi için ayarlanabilir renk yönetim kontrolü
- 1,07 milyar renk görüntüleme kapasitesi
- Çok dilli ekrandan kumanda (OSD) menüleri
- Enerji tüketimini azaltmak için değiştirilebilir normal ve ekonomik mod
- Komponent HDTV uyumluluğu (YPbPr)
- HDMI CEC (Tüketici Elektronik Kontrolü) işlevi projektör ile projektörün HDMI girişine bağlanmış olan CEC-uyumlu DVD oynatıcı cihaz arasında senkronize güç AÇMA/KAPAMA işlemlerinin yapılmasını sağlar

**Yansıtılan görüntünün görünür parlaklığı; ortamın aydınlatma koşullarına, seçilen giriş sinyali kaynağının kontrast parlaklık ayarlarına bağlı olarak değişir ve projeksiyon mesafesiyle doğru orantılıdır.**

**Lamba parlaklığı zamanla azalacaktır ve azalma süresi lamba üreticilerinin teknik özellikleri dahilinde farklılık gösterebilir. Bu normal ve beklenen bir durumdur.**

## Ambalaj içeriği

1. Projektör
2. Güç kablosu
3. Hızlı başlangıç kılavuzu
4. Uzaktan Kumanda & Piller
5. VGA Kablosu
6. Yedek lamba (isteğe bağlı) (Lambanın değiştirilmesi için lütfen yetkili servis personeli ile iletişime kurun)
7. Yumuşak taşıma çantası (isteğe bağlı)
8. Toz filtresi (isteğe bağlı)

# Kumandalar ve işlevleri

## Projektör

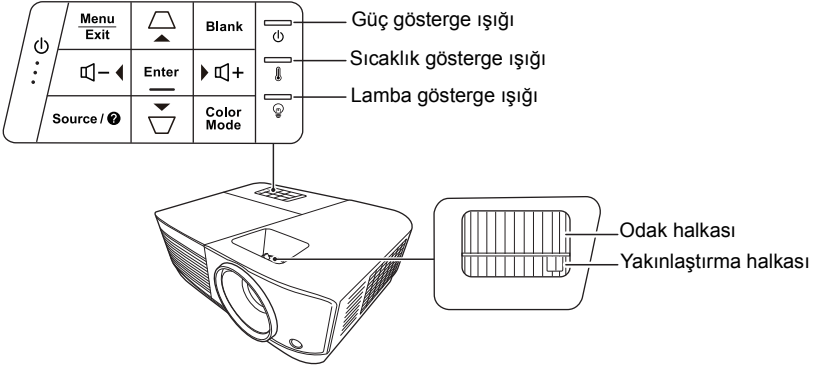

- **⏻ Power (Güç)**  
Projektörün durumunu bekleme modu ile açık arasında değiştirir.
- **▲ / ▼ (Çarpıklık tuşları)**  
Açılı yerleştirme yüzünden meydana gelen görüntü bozulmalarını manuel olarak düzeltmek için kullanılır.
- **◀ Sol / ▶ Sağ / ▲ Yukarı / ▼ Aşağı**  
Ekrandan kumanda (OSD) menüsü etkinleştirildiğinde istenen menü öğelerini seçer ve ayarlamaları yapar.
- **Menu (Menü)**  
Ekrandan kumanda (OSD) menüsünü açar.
- **Exit (Çık)**  
Önceki OSD menüsüne geri döner, menü ayarlarından çıkar ve kaydeder.
- **Source (Kaynak)**  
Kaynak seçimi çubuğunu görüntüler.
- **? (Yardım)**  
3 saniye süreyle uzun basıldığında HELP (YARDIM) menüsü görüntülenir.
- **Blank (Boş)**  
Perde resmini saklar.
- **Enter (Gir)**  
Ekrandan kumanda (OSD) menüsü etkinleştirildiğinde seçilen Ekrandan kumanda (OSD) menü öğesini uygular.
- **Color Mode (Renkli Mod)**  
Kullanılabilir bir görüntü kurulum modunu seçer.
- **🔊+ (Ses Seviyesi)**  
Ses seviyesini artırır.
- **🔊- (Ses Seviyesi)**  
Ses seviyesini azaltır.

# Uzaktan kumanda

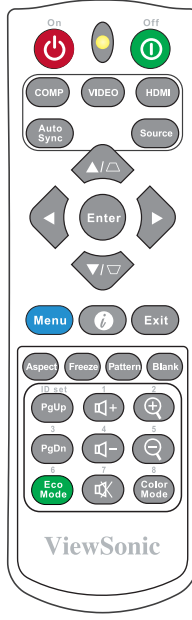

Uzaktan kumanda tuşlarını (Page Up, Page Down) kullanmayla ilgili daha ayrıntılı bilgi için bkz "[Uzaktan kumanda PgUp \(Sayfa Yukarı\)/PgDn \(Sayfa Aşağı\) fonksiyonunun kullanılması](#)" sayfa 7.

- **⏻ Açık/ ⏻ Kapalı**  
Projektörün durumunu bekleme modu ile açık arasında değiştirir.
- **COMP**  
Ekran için **Computer In** (Bilgisayar Giriş) portundan kaynağı seçer.
- **VIDEO**  
Ekran için **VIDEO** veya **S-VIDEO** portundan kaynağı seçer.
- **HDMI**  
Ekran için **HDMI** portundan kaynağı seçer.
- **Auto Sync (Otomatik Senk)**  
Görüntülenen resim için en iyi resim zamanlamalarını otomatik olarak belirler.
- **Source (Kaynak)**  
Kaynak seçimi çubuğunu görüntüler.
- **◻ / ◻ (Çarpıklık tuşları)**  
Açılı yerleştirme yüzünden meydana gelen görüntü bozulmalarını manüel olarak düzeltmek için kullanılır.
- **Enter (Gir)**  
Seçilen Ekrandan Kumanda (OSD) menü ötesini etkinleştirir.
- **◀ Sol/ ▶ Sağ/ ▲ Yukarı/ ▼ Aşağı**  
İstenen menü öğelerini seçer ve ayarlamaları yapar.
- **Menu (Menü)**  
Ekrandan kumanda (OSD) menüsünü açar.
- **ℹ (Bilgi)**  
**BİLGİ** menüsünü görüntüler.
- **Exit (Çık)**  
Menü ayarlarından çıkar ve kaydeder.

- **Aspect (En/Boy)**  
En/boy oranı seçimi çubuğunu görüntüler.
- **Freeze (Dondur)**  
Perdeye yansıtılan resmi dondurur.
- **Pattern (Desen)**  
Gömülü test desenini görüntüler.
- **Blank (Boş)**  
Perde resmini saklar.
- **PgUp (Sayfa Yukarı)/PgDn (Sayfa Aşağı)**  
Sayfa yukarı/aşağı komutlarına (Microsoft PowerPoint gibi) yanıt veren görüntü yazılım programını (bağlı PC'de) çalıştırır.
- **Sadece bir PC giriş sinyali seçildiğinde kullanılabilir.**
- **Eco Mode (Eco Modu)**  
Lamba modu seçimi çubuğunu görüntüler.
- **⏏+ (Ses Seviyesi)**  
Ses seviyesini artırır.
- **⏏- (Ses Seviyesi)**  
Ses seviyesini azaltır.
- **🔊 (Sessiz)**  
Projektörün ses seviyesini açar, kapatır.
- **🔍 (Yakınlaştır)**  
Yansıtılan resmin boyutunu büyütür.
- **🔍 (Uzaklaştır)**  
Yansıtılan resmin ebatını küçültür.
- **Color Mode (Renkli Mod)**  
Renkli mod seçim çubuğunu görüntüler.

## Uzaktan kumanda kodu

Projeksiyon, 1'den 8'e kadar toplamda 8 farklı uzaktan kumanda koduna atanabilir. Birkaç komşu projeksiyon aynı anda çalıştığında, uzaktan kumanda kodlarının değiştirilmesi diğer uzaktan kumandalarla çakışma olmamasını sağlar. Uzaktan kumanda için olanını değiştirmeden önce projektör için uzaktan kontrol kodunu ayarlayın.

Projektör kodunu değiştirmek için **SİSTEM > Uzaktan Kontrol Kodu** menüsünden 1 ile 8 arasında bir seçim yapın.

Uzaktan kumanda kodunu değiştirmek için, **ID set (ID seti)** ve projektör OSD'sinde ayarlanmış uzaktan kumanda koduna karşılık gelen rakam tuşuna 5 saniye ve daha uzun süre boyunca birlikte basın. İlk kod 1 olarak ayarlanmıştır. Kod 8 olarak değiştirildiğinde, uzaktan kumanda her projektörü kontrol edebilir.

- **Projektör ve uzaktan kumanda üzerinde farklı kodlar ayarlanırsa, uzaktan kumanda cevap vermez. Bu meydana geldiğinde, uzaktan kumanda kodunu değiştirmenizi hatırlatan bir mesaj ekranda görüntülenir.**

Uzaktan Kumanda ayarı	8
Uzaktan Kontrol Kodu	8

## Uzaktan kumanda PgUp (Sayfa Yukarı)/PgDn (Sayfa Aşağı) fonksiyonunun kullanılması

Bilgisayarınızı uzaktan kumanda ile çalıştırma özelliği sunum yaparken daha fazla esneklik sağlar.

1. Sinyal girişini bir PC sinyaline ayarlayın.
2. Uzaktan kumandayı fare yerine kullanmadan önce projektörü bir USB kablo ile PC veya dizüstü bilgisayarınıza bağlayın. Ayrıntılar için bkz. "[Bilgisayar ya da monitöre bağlanması](#)" sayfa 14.

3. Sayfa yukarı/aşağı komutlarına (Microsoft PowerPoint gibi) yanıt veren görüntü yazılım programını (bağlı PC'de) çalıştırmak için, **PgUp (Sayfa Yukarı)/PgDn (Sayfa Aşağı)** tuşuna basın.

## Uzaktan kumanda etki mesafesi

Kızıl Ötesi (IR) uzaktan kumanda sensörlerinin konumuyla ilgili bilgi için şekle bakın. Uzaktan kumanda, doğru çalışması için projektörün IR uzaktan kumanda algılayıcılara 30 dereceyi aşmayan bir açıyla doğrultulmalıdır. Uzaktan kumanda ile sensör arasındaki mesafe 8 metreyi (~26 fit) aşmamalıdır.

Uzaktan kumandayla projektördeki IR (Kızılötesi) senatörü arasında kızılötesi ışının önünü kesebilecek herhangi bir engel olmadığından emin olun.

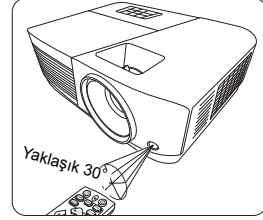

## Uzaktan kumandanın pillerinin değiştirilmesi

1. Pil kapağını açmak için, uzaktan kumandayı ters döndürün, kapaktaki parmak tutamağına bastırın ve resimde gösterildiği şekilde ok yönünde aşağı kaydırın.
2. Var olan pilleri (gerekirse) çıkarın ve pil bölmesinin tabanında gösterildiği şekilde pil kutuplarına dikkat ederek iki adet AAA pil takın. Pozitif (+) pozitif ve negatif (-) negatife gider.
3. Kapağı taban ile hizalayarak yerleştirin ve bastırarak yerine oturtun. Bir 'klik' sesiyle yerine oturduktan sonra durun.

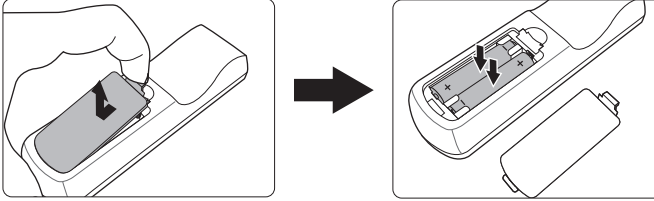

### ⚠ UYARI

- Uzaktan kumanda ve pilleri, mutfak, banyo, sauna, güneş odası veya kapalı bir otomobil gibi aşırı sıcak veya nemli ortamlarda bırakmaktan kaçının.
- Sadece pil üreticisi tarafından tavsiye edilen pillerle veya eşdeğerleriyle değiştirin.
- Kullanılmış pili, üreticinin talimatlarına ve bölgeniz için geçerli olan yerel çevre düzenlemelerine göre atın.
- Pilleri kesinlikle ateşe atmayın. Patlama tehlikesi olabilir.
- Eğer piller bitmişse ya da uzaktan kumandayı uzun bir süre kullanmayacaksanız, pilin akması durumunda olabilecek hasarları önlemek için pilleri çıkartın.

# Projektörünüzün yerleştirilmesi

## Konum seçimi

Oda yerleşiminiz veya kişisel tercihleriniz hangi kurulum konumunu seçeceğinizi belirleyecektir. Ekranınızın boyutu ve konumu, uygun prizlerin yeri ve diğer donanımların konumu ve projektöre mesafesini dikkate alın.

Projektörünüz burada gösterilen konumlardan birine kurulabilecek şekilde tasarlanmıştır:

### 1. Ön Masa

Projektör ekranın önünde zemine yakın bir şekilde yerleştirildiğinde bu konumu seçin. Bu, hızlı kurulum ve taşınabilirlik itibarıyla en sık kullanılan projektör yerleştirme yöntemidir.

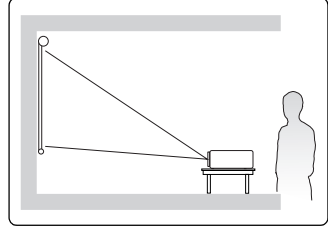

### 2. Ön Tavan

Bu konumu, projektör perdenin önünde tavadan baş aşağı asılı olarak yerleştirildiğinde seçiniz.

Projektörünüzü tavana monte etmek için yetkili satıcınızdan projektör tavan montaj kitini satın alın.

Projektörü açtıktan sonra **Ön Tavan** ayarını **SİSTEM > Projektör Konumu** menüsünden yapın.

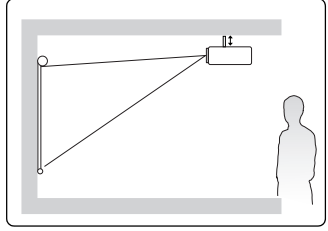

### 3. Arka Tavan

Bu konumu, projektör perdenin arkasında tavadan baş aşağı asılı olarak yerleştirildiğinde seçin.

Bu kurulum konumu için özel bir arkadan projeksiyon perdesi ve projektör tavan montaj kiti gerekmektedir.

Projektörü açtıktan sonra **Arka Tavan** ayarını **SİSTEM > Projektör Konumu** menüsünden yapın.

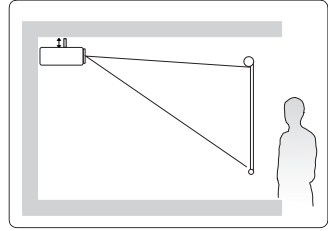

### 4. Arka Masa

Projektör ekranın arkasında zemine yakın bir şekilde yerleştirildiğinde bu konumu seçin.

Özel arkadan yansıtma ekranı gereklidir.

Projektörü açtıktan sonra **Arka Masa** ayarını **SİSTEM > Projektör Konumu** menüsünden yapın.

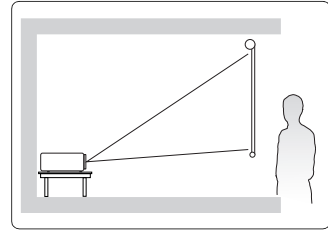

# Projeksiyon boyutları

☞ Aşağıda sözü edilen "ekran" genellikle bir perde yüzeyi ve destekleyici yapı içeren projeksiyon perdesi anlamına gelir.

☞ Bu projektörün doğal görüntü çözünürlüğü için bkz. "Projektörün teknik özellikleri" sayfa 66.

## PA500S/PA503S/PA500X/PA503X/PA503SP/PA503XP/ PA503SB/PA503XB/PA503SE/PA503XE

- 4:3 perde üzerinde 4:3 görüntü

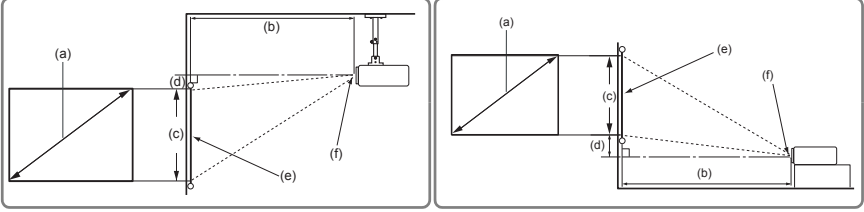

- 16:10 perde üzerinde 4:3 görüntü

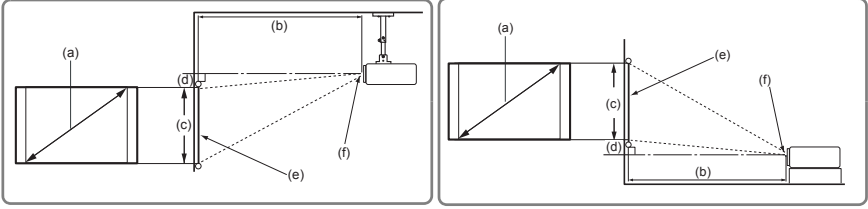

(e): Ekran

(f): Lens merkezi

(a) Ekran boyutu		4:3 Perde üzerinde 4:3 görüntü									
		(b) Yansıtma mesafesi				(c) Görüntü yüksekliği		(d) Dikey görel konum			
		minimum		maksimum				minimum		maksimum	
İnç	mm	İnç	mm	İnç	mm	İnç	mm	İnç	mm	İnç	mm
60	1524	94	2385	103	2623	36	914	3,6	91,4	3,6	91
70	1778	110	2782	120	3060	42	1067	4,2	106,7	4,2	107
80	2032	125	3179	138	3497	48	1219	4,8	121,9	4,8	122
90	2286	141	3577	155	3935	54	1372	5,4	137,2	5,4	137
100	2540	156	3974	172	4372	60	1524	6,0	152,4	6,0	152
110	2794	172	4372	189	4809	66	1676	6,6	167,6	6,6	168
120	3048	188	4769	207	5246	72	1829	7,2	182,9	7,2	183
130	3302	203	5167	224	5683	78	1981	7,8	198,1	7,8	198
140	3556	219	5564	241	6121	84	2134	8,4	213,4	8,4	213
150	3810	235	5962	258	6558	90	2286	9,0	228,6	9,0	229
160	4064	250	6359	275	6995	96	2438	9,6	243,8	9,6	244
170	4318	266	6756	293	7432	102	2591	10,2	259,1	10,2	259
180	4572	282	7154	310	7869	108	2743	10,8	274,3	10,8	274

(a) Ekran boyutu		16:10 perde üzerinde 4:3 görüntü									
		(b) Yansıtma mesafesi				(c) Görüntü yüksekliği		(d) Dikey göreli konum			
		minimum		maksimum				minimum		maksimum	
İnç	mm	İnç	mm	İnç	mm	İnç	mm	İnç	mm	İnç	mm
60	1524	83	2106	91	2317	32	808	3,2	81	3,2	81
70	1778	97	2457	106	2703	37	942	3,7	94	3,7	94
80	2032	111	2809	122	3089	42	1077	4,2	108	4,2	108
90	2286	124	3160	137	3476	48	1212	4,8	121	4,8	121
100	2540	138	3511	152	3862	53	1346	5,3	135	5,3	135
110	2794	152	3862	167	4248	58	1481	5,8	148	5,8	148
120	3048	166	4213	182	4634	64	1615	6,4	162	6,4	162
130	3302	180	4564	198	5020	69	1750	6,9	175	6,9	175
140	3556	194	4915	213	5406	74	1885	7,4	188	7,4	188
150	3810	207	5266	228	5793	79	2019	7,9	202	7,9	202
160	4064	221	5617	243	6179	85	2154	8,5	215	8,5	215
170	4318	235	5968	258	6565	90	2289	9,0	229	9,0	229
180	4572	249	6319	274	6951	95	2423	9,5	242	9,5	242

## PA503W

- Bir 16:10 perde üzerinde 16:10 görüntü

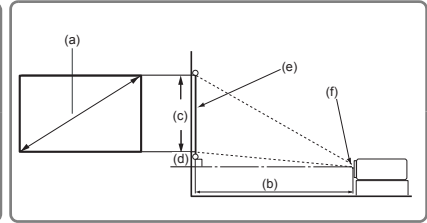
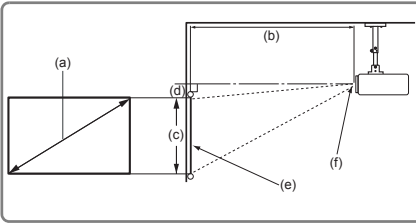

- Bir 4:3 perde üzerinde 16:10 görüntü

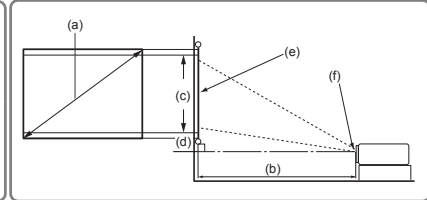
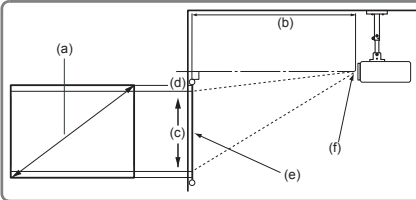

(e): Ekran

(f): Lens merkezi



(a) Ekran boyutu		Bir 16:10 perde üzerinde 16:10 görüntü									
		(b) Yansıtma mesafesi				(c) Görüntü yüksekliği		(d) Dikey göreli konum			
		minimum		maksimum				minimum		maksimum	
İnç	mm	İnç	mm	İnç	mm	İnç	mm	İnç	mm	İnç	mm
60	1524	79	2000	87	2200	32	808	0,0	0	0,0	0
70	1778	92	2333	101	2567	37	942	0,0	0	0,0	0
80	2032	105	2667	115	2933	42	1077	0,0	0	0,0	0
90	2286	118	3000	130	3300	48	1212	0,0	0	0,0	0
100	2540	131	3333	144	3667	53	1346	0,0	0	0,0	0
110	2794	144	3667	159	4033	58	1481	0,0	0	0,0	0
120	3048	157	4000	173	4400	64	1615	0,0	0	0,0	0
130	3302	171	4333	188	4767	69	1750	0,0	0	0,0	0
140	3556	184	4667	202	5133	74	1885	0,0	0	0,0	0
150	3810	197	5000	217	5500	79	2019	0,0	0	0,0	0
160	4064	210	5333	231	5867	85	2154	0,0	0	0,0	0
170	4318	223	5667	245	6233	90	2289	0,0	0	0,0	0
180	4572	236	6000	260	6600	95	2423	0,0	0	0,0	0

(a) Ekran boyutu		Bir 4:3 perde üzerinde 16:10 görüntü									
		(b) Yansıtma mesafesi				(c) Görüntü yüksekliği		(d) Dikey göreli konum			
		minimum		maksimum				minimum		maksimum	
İnç	mm	İnç	mm	İnç	mm	İnç	mm	İnç	mm	İnç	mm
60	1524	74	1887	82	2075	30	762	0,0	0	0,0	0
70	1778	87	2201	95	2421	35	889	0,0	0	0,0	0
80	2032	99	2516	109	2767	40	1016	0,0	0	0,0	0
90	2286	111	2830	123	3113	45	1143	0,0	0	0,0	0
100	2540	124	3145	136	3459	50	1270	0,0	0	0,0	0
110	2794	136	3459	150	3805	55	1397	0,0	0	0,0	0
120	3048	149	3774	163	4151	60	1524	0,0	0	0,0	0
130	3302	161	4088	177	4497	65	1651	0,0	0	0,0	0
140	3556	173	4403	191	4843	70	1778	0,0	0	0,0	0
150	3810	186	4717	204	5189	75	1905	0,0	0	0,0	0
160	4064	198	5031	218	5535	80	2032	0,0	0	0,0	0
170	4318	210	5346	232	5881	85	2159	0,0	0	0,0	0
180	4572	223	5660	245	6226	90	2286	0,0	0	0,0	0



Optik komponent çeşitliliği nedeniyle bu rakamlar arasında %3 tolerans olabilir. Projektörü kalıcı olarak kurmak istiyorsanız bu projektörün optik karakteristiklerini hesaba katmak için, projektörü asıl yerinde kullanarak projeksiyon boyutunu ve mesafesini fiziksel olarak test etmeniz önerilir. Bu, projektörün kurulum yerine en iyi şekilde uyması için tam montaj konumunu belirlemenize yardımcı olur.

# Bağlantı

Projektöre bir sinyal kaynağı bağlarken aşağıdakileri yaptığınızdan emin olun:

1. Herhangi bir bağlantı yapmadan önce tüm donanımları kapatın.
2. Her bir kaynak için doğru sinyal kablolarını kullanın.
3. Kabloların sıkıca takılı olup olmadığını kontrol edin.

- ☞ Aşağıda gösterilen bağlantılarda, bazı kablolar projektörle birlikte verilmeyebilir (bkz. "Ambalaj içeriği" sayfa 4). Bunları elektronik eşya mağazalarından temin edebilirsiniz.
- ☞ Aşağıdaki bağlantı resimleri sadece referans amaçlıdır. Projektörde bulunan bağlantı jackları, her bir projektör modeli için farklılık gösterir.
- ☞ Ayrıntılı bağlantı yöntemleri için bkz. sayfalar 14-17.

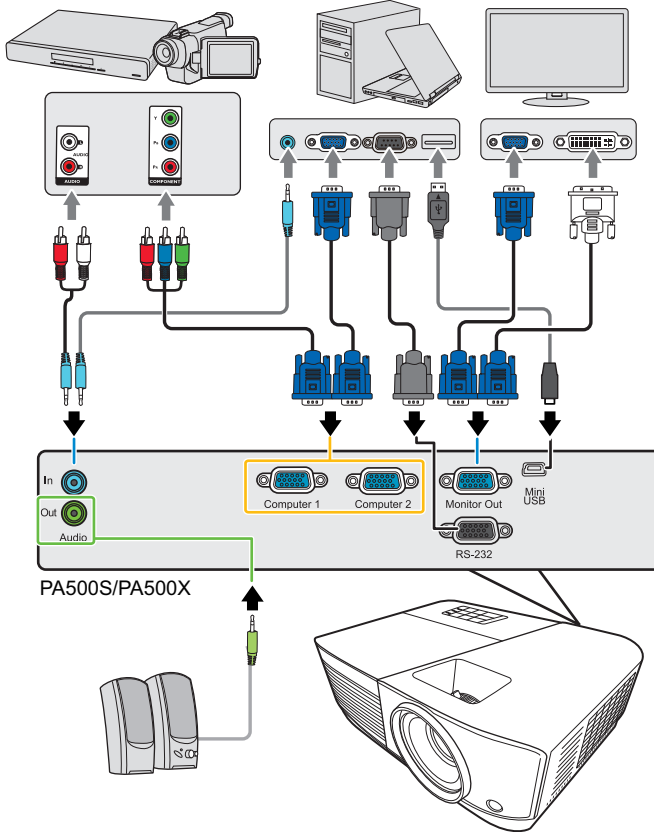

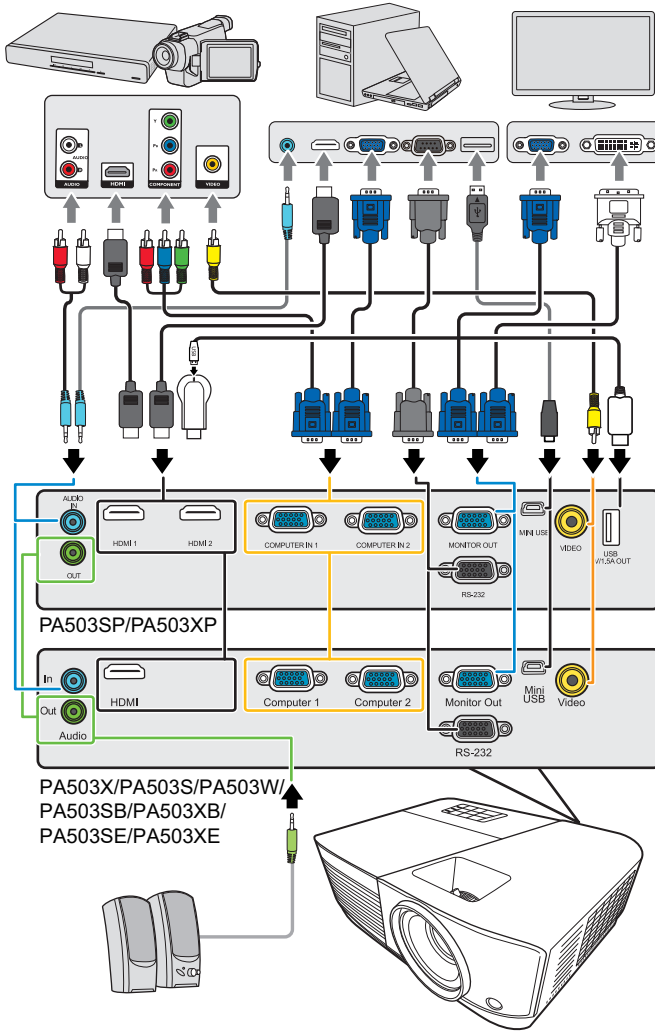

\*USB Tip A konektörü, HDMI donanım anahtarı şarjı için 5V/1,5A güç çıkışı destekler.

## Bilgisayar ya da monitöre bağlanması

### Bilgisayara bağlanması

1. Paketin içinden çıkan VGA kablosunu alıp bir ucunu bilgisayarınızın D-Sub çıkış soketine yerleştirin.
2. VGA kablosunun diğer ucunu projektörün **Bilgisayar 1** veya **Bilgisayar 2** sinyal giriş soketine takın.

3. Fare kumandası özelliğini kullanmak istiyorsanız, bir USB kablosu alın ve geniş ucunu bilgisayarınızdaki USB portuna ve küçük ucunu da projektörünüzün **Mini USB** soketine takın. Ayrıntılar için bkz. "[Uzaktan kumanda PgUp \(Sayfa Yukarı\)/PgDn \(Sayfa Aşağı\) fonksiyonunun kullanılması](#)" sayfa 7.

 **Dizüstü bilgisayarların çoğu, bir projektöre bağlandığında harici video portlarını açmazlar. Harici ekranı açıp/kapatmak için genellikle FN + F3 veya CRT/LCD gibi tuş kombinasyonları gereklidir. Dizüstü bilgisayar üzerinde CRT/LCD etiketli işlev tuşunu veya üzerinde monitör simgesi olan tuşu bulunuz. Aynı anda FN ve etiketli fonksiyon tuşuna basın. Dizüstü bilgisayarınızın tuş kombinasyonunu bulmak için bilgisayarınızın belgelerine bakın.**

## Monitöre bağlanması

Sunumunuzu, perdenin yanı sıra bir monitörden de yakından izlemek isterseniz projektördeki **Monitör Çıkışı** sinyal çıkış portunu bir VGA kablosuyla aşağıda belirtilen şekilde harici monitöre bağlayabilirsiniz:

1. Projektörü bilgisayara "[Bilgisayara bağlanması](#)" sayfa 14 içerisinde belirtildiği şekilde bağlayın.
2. Uygun VGA kablosunu (sadece bir tane vardır) alıp bir ucunu monitörün D-Sub giriş soketine takın.  
Monitörünüz DVI giriş soketi ile donatılmışsa bir VGA-DVI-A kablosu alın ve kablunun DVI ucunu video monitörün DVI giriş soketine bağlayın.
3. Kablunun diğer ucunu projektördeki **Monitör Çıkışı** soketine bağlayın.

 **Monitör Çıkışı Çıkışı yalnızca projektöre Bilgisayar 1 bağlantısı yapıldığında çalışır. Bu bağlantı yöntemini bekleme modunda kullanmak için VGA Çıkışı etkinleştirin fonksiyonunu GÜÇ YÖNETİMİ > Bekleme Ayarları menüsünde açın.**

## Video kaynak cihazlarının bağlanması

Aşağıdaki giriş soketlerini destekleyen çeşitli görüntü kaynaklarını projektörünüze bağlayabilirsiniz:

- HDMI
- Komponent Videp
- Video (bileşik)

Projektörü bir Video kaynağına sadece yukarıdaki yollarla bağlayabilirsiniz, ancak her biri farklı görüntü kalitesi sunar. Seçeceğiniz yöntem çoğunlukla aşağıda belirtildiği gibi projektör ve görüntü kaynağının uyumlu terminallerine göre olacaktır:

### En iyi görüntü kalitesi

Mevcut en iyi video bağlantısı yöntemi HDMI'dir. Kaynak cihazınızda bir HDMI soketi varsa, sıkıştırılmamış dijital video kalitesinin keyfini çıkarabilirsiniz.

Projektörün, bir HDMI giriş kaynağına bağlanması konusunda ve diğer ayrıntılar hakkında daha fazla bilgi için bkz. "[Bir HDMI cihazının bağlanması](#)" sayfa 16.

Eğer **HDMI** kaynağı yoksa, en iyi video sinyali Komponent videodur (Kompozit video ile karşılaştırılmamalı). Dijital TV ve DVD oynatıcı çıkışlarının normal ayarları Komponent video çıkışı sağlarlar, yani eğer cihazlarınızda mevcutsa, kullanacağınız görüntü yöntemi bu olmalıdır.

Projektörün, Komponent Video cihazına bağlanması konusunda daha fazla bilgi için bkz. "[Bir Komponent Video kaynağı cihazının bağlanması](#)" sayfa 16.

## En düşük görüntü kalitesi

Bileşik Video analog görüntü kaynağıdır ve sonuçları gayet kabul edilebilirdir ama projektörünüzün optimal sonuçlarının altındadır, o yüzden burada en düşük görüntü kalitesi olarak tanımlanmıştır.

Projektörün, bir kompozit Video cihazına bağlanması konusunda daha fazla bilgi için bkz. "[Kompozit Video kaynağı bağlantısı](#)" sayfa 16.

## Ses bağlantısı

Projektörün hoparlörünü sunumlarınızda kullanabilir ve ayrıca projektörün Audio Out (Ses Çıkış) soketine amplifikatörlü ayrı hoparlörler bağlayabilirsiniz. Ses çıkışı projektörün Volume (Ses Seviyesi) ve Mute (Sessiz) ayarlarıyla kontrol edilir.

## Bir HDMI cihazının bağlanması

Projektör ve HDMI cihazları arasında bağlantı yaparken bir HDMI kablosu kullanmanız gerekir.

1. Bir HDMI kablosunu alın ve bir ucunu Video kaynağı cihazının HDMI çıkış portuna yerleştirin.
2. Kablonun diğer ucunu projektördeki **HDMI** girişi portuna takın.

 Projektörü yanlışlıkla bir DVD oynatıcıya projektörün HDMI girişi yoluyla bağlamanız ve yansıtılan görüntünün yanlış renklerde gösterilmesi durumunda, lütfen renk boşluğunu YUV olarak değiştirin. Ayrıntılar için bkz. "[HDMI girişi ayarlarının değiştirilmesi](#)" sayfa 22.

## Bir Komponent Video kaynağı cihazının bağlanması

Video kaynağı cihazınızı inceleyip, kullanılmayan Komponent Video çıkış soketi olup olmadığını bulun:

- Eğer varsa, bu işleme devam edebilirsiniz.
- Eğer yoksa, cihaz bağlantısı için hangi yöntemi kullanacağımızı yeniden gözden geçirmelisiniz.

1. Bir VGA (D-Sub) Komponent adaptör kablosu alın ve 3 RCA tipi bağlantıya sahip ucunu Video kaynağı cihazınızın Komponent Video çıkış soketine bağlayın. Girişlerin renklerini, soketlerin renkleri ile eşleştirin; yeşili yeşile, maviyi maviye ve kırmızıyı kırmızıya.
2. VGA (D-Sub) Komponent adaptör kablosunun diğer ucunu (bir D-Sub tipi konektör ile) projektörünüzün **Bilgisayar 1** veya **Bilgisayar 2** soketine bağlayın.

 Projektör açıldıktan ve görüntü kaynağı seçildikten sonra eğer görüntü gelmemişse, Video kaynağı cihazının açık olduğundan ve düzgün çalıştığından emin olun. Ayrıca, sinyal kablolarının doğru bir şekilde bağlı olup olmadığını kontrol edin.

## Kompozit Video kaynağı bağlantısı

Görüntü kaynağı cihazınızı inceleyip, kullanılmayan bileşik Video çıkış soketi olup olmadığını bulun:

- Eğer varsa, bu işleme devam edebilirsiniz.
- Eğer yoksa, cihaz bağlantısı için hangi yöntemi kullanacağımızı yeniden gözden geçirmelisiniz.

1. Video kablosunu alın ve bir ucunu Video kaynağı cihazının Bileşik Video çıkış soketine bağlayın.
2. S-Video kablosunun diğer ucunu projektörün **Video** soketine bağlayın.

 Projektör açıldıktan ve görüntü kaynağı seçildikten sonra eğer görüntü gelmemişse, Video kaynağı cihazının açık olduğundan ve düzgün çalıştığından emin olun. Ayrıca, sinyal kablolarının doğru bir şekilde bağlı olup olmadığını kontrol edin.

 Bileşik Video bağlantısına sadece Komponent Video girişi doluyorsa ihtiyacınız vardır. Ayrıntılar için bkz. "[Video kaynak cihazlarının bağlanması](#)" sayfa 15.

## Projektör üzerinden ses çalma

Projektörün hoparlörünü sunumlarınızda kullanabilir ve ayrıca projektörün **Ses Çıkışı** soketine amplifikatörlü ayrı hoparlörler bağlayabilirsiniz.

## Projektörün çalıştırılması

1. Elektrik kablosunu projektöre ve prize takın. Priz şalterini (varsa) açın.
2. Projektörü başlatmak için **Power (Güç)** tuşuna basın. Lamba yanar yanmaz, bir "Açılış Sesi" duyulacaktır. Projektör açırken **Güç gösterge ışığı** mavi kalır. (Eğer gerekirse) Görüntü netliğini ayarlamak için netleme halkasını döndürün.

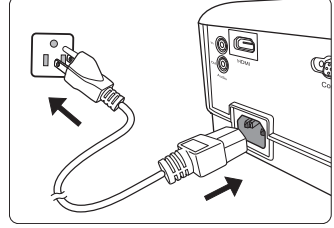

**☞ Projektör önceki çalışmadan kaynaklı hala sıcaksa, lamba çalışmadan önce yaklaşık 90 saniye süreyle soğutma fanını çalıştırır.**

**☞ Lamba ömrünü uzatmak için, projektörü açtıktan sonra kapatmak için en az 5 dakika bekleyin.**

**☞ Açılış/kapanış sesini kapatma konusundaki ayrıntılar için, bkz. "Açılış/kapanış sesi özelliğinin kapatılması" sayfa 32.**

3. Projektör ilk kez çalıştırılıyorsa, ekran kumanda (OSD) menüsü talimatlarını izleyerek dilinizi seçin.
4. Bağlı tüm donanımları açın/çalıştırın.
5. Projektör, giriş sinyalleri aramaya başlar. Taranan geçerli giriş sinyali, ekranın sol üst köşesinde belirir. Eğer projektör geçerli bir sinyal saptamaz ise, bir giriş sinyali bulunana kadar 'Sinyal Yok' mesajı görüntülenmeye devam edecektir. İsteddiğiniz giriş sinyalini seçmek için **Kaynak** tuşuna da basabilirsiniz. Ayrıntılar için bkz. "Giriş sinyalinin değiştirilmesi" sayfa 21.

**☞ Giriş sinyalinin frekansı/çözünürlüğü projektörün işletim aralığını aşarsa, boş ekranda 'Aralık Dışında' mesajının görüntülendiğini göreceksiniz. Lütfen projektörün çözünürlüğü ile uyumlu bir giriş sinyaline değiştirin ya da giriş sinyalini daha düşük bir ayara getirin. Ayrıntılar için bkz. "Zamanlama çizelgesi" sayfa 62.**

# Menülerin Kullanımı

Projektör, çeşitli ayarların yapılmasını sağlayan ekrandan kumanda menüleriyle (OSD) donatılmıştır.

 Aşağıdaki OSD ekran görüntüleri yalnızca referans amaçlıdır ve gerçek tasarıma göre farklılık gösterebilir.

Aşağıda OSD menülerinin bir tanıtımı yer almaktadır.

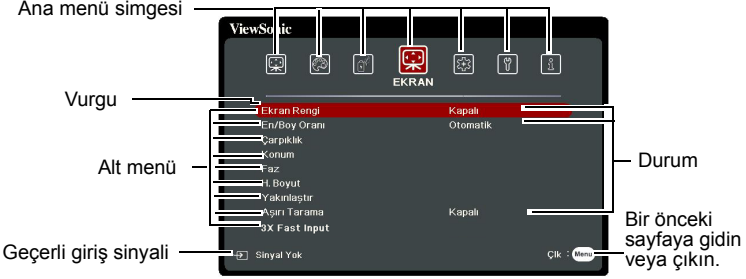

OSD menülerini kullanmak için lütfen önce dil seçimi yapın.

1. OSD menüsünü açmak için, **Menu (Menü)** tuşuna basın.



3. **▼** düğmesine basarak **Dil** öğesini vurgulayın ve **Enter (Gir)** düğmesine basın.



2. **◀/▶** tuşlarını kullanarak **SİSTEM** menüsüne gelin.



4. **◀/▲/▼/▶** düğmelerini kullanarak tercih ettiğiniz dili seçin.
5. Ana menüye geri dönmek için **Enter (Gir)** tuşuna veya OSD menüsünden ayrılmak için **Menu (Menü)** tuşuna basın.



# Şifre fonksiyonunun kullanımı

Güvenlik gerekçesiyle ve yetkisiz kullanımları önlemek için, projektör, bir şifre güvenliği ayarlama fonksiyonuyla donatılmıştır. Şifre, Ekrandan Kumanda (OSD) menüsü ile ayarlanabilir. OSD menüsünün çalışması hakkında ayrıntılı bilgi için, lütfen bkz. "[Menülerin Kullanımı](#)" sayfa 19.

☞ Şifre özelliğini etkinleştirir ve daha sonra şifreyi unutursanız zor durumda kalabilirsiniz. Şifrenizi mutlaka not alın ve tekrar kullanmak için notu güvenli bir yerde saklayın.

## Şifre ayarlama

☞ Bir şifre ayarlandıktan ve açma kilidi etkinleştirildikten sonra projektör, her çalıştırıldığında doğru şifre girilmeden kullanılamaz.

1. OSD menüsünü açın ve **SİSTEM** > **Güvenlik Ayarları** menüsüne gidin.
2. **Enter (Gir)** düğmesine basın, **Güvenlik Ayarları** sayfası görüntülenecektir.
3. **Açılış Kilidi** ögesine gelin ve **Açık** ögesini seçmek için ◀/▶ düğmesine basın.
4. Sağda da gösterildiği gibi, dört ok düğmesi (◀, ▲, ▼, ▶) sırasıyla 4 haneyle (1, 2, 3, 4) temsil eder. Belirlemek istediğiniz şifreye göre, şifre için altı hane girmek için ok tuşlarına basın.
5. Yeni şifreyi tekrar girerek doğrulayın. Şifre belirlendikten sonra OSD menüsü, **Güvenlik Ayarları** sayfasına döner.
6. OSD menüsünden çıkmak için **Exit (Çık)** düğmesine basın.



## Şifreyi unutursanız

Şifre fonksiyonu etkinleştirilmişse, projektörü her açtığınızda altı haneli şifreyi girmeniz istenecektir. Yanlış şifre girerseniz, 5 saniye boyunca sürekli olarak sağdaki resimde gösterildiği şekilde şifre hatası mesajı görünür ve ardından '**ŞİFRE GİR**' mesajı görünür. Başka bir altı haneli şifre girerek tekrar deneyebilir veya şifreyi bu kullanım kılavuzuna yazmamış ve kesinlikle hatırlamıyor olmanız halinde şifre geri çağırma prosedürünü uygulayabilirsiniz. Ayrıntılar için bkz. "[Şifre geri çağırma prosedürüne giriş](#)" sayfa 20.



Art arda 5 kez yanlış şifre girerseniz, projektör kısa sürede otomatik olarak kapanacaktır.

## Şifre geri çağırma prosedürüne giriş

1. 3 saniye süreyle uzaktan kumandadaki **Otomatik Senk** tuşuna basın. Projektör, ekranda kodlu bir numara görüntüleyecektir.
2. Numarayı yazın ve projektörü kapatın.
3. Bu numaranın kodunu çözmek için yerel servis merkezinden yardım isteyin. Projektörü kullanmaya yetkili olduğunuzun doğrulanabilmesi için ürünü satın aldığımızı dair belgeyi göstermeniz talep edilebilir.

☞ Yukarıdaki ekran görüntüsünde gösterilen "XXX" farklı projektör modellerine göre değişen sayılardır.



## Şifre deęiřtirme

1. OSD menüsünü açın ve **SİSTEM> Güvenlik Ayarları > Şifre Deęiřtir** menüsüne gidin.
2. **Enter (Gir)** tuşuna basın. '**GEÇERLİ ŞİFREYİ GİRİN**' mesajı görünür.
3. Eski şifreyi girin.
  - Şifre doğruysa, '**YENİ ŞİFREYİ GİRİN**' mesajı görüntülenir.
  - Şifre yanlışsa, 5 saniye boyunca sürekli olarak şifre hatası mesajı görünür ve ardından giriş yapmanız için '**GEÇERLİ ŞİFREYİ GİRİN**' mesajı görünür. Deęiřtirme işlemini iptal etmek için **Exit (Çık)** tuşuna basabilir veya başka bir şifre deneyebilirsiniz.
4. Yeni bir şifre girin.
5. Yeni şifreyi tekrar girerek doğrulayın.
6. Projektöre başarıyla yeni bir şifre atadınız. Projektörün bir sonraki açılışında yeni şifreyi girmeyi unutmayın.
7. OSD menüsünden çıkmak için **Exit (Çık)** düğmesine basın.

 **Girilen rakamlar, ekranda yıldızlarla gösterilir. Şifrenizi mutlaka not alın ve tekrar kullanmak için notu güvenli bir yerde saklayın.**

## Şifre fonksiyonunun iptal edilmesi

1. OSD menüsünü açın ve **SİSTEM> Güvenlik Ayarları > Açılış Kilidi** menüsüne gidin.
2. **◀/▶** düğmelerine basarak **Kapalı** ögesini seçin.
3. '**ŞİFRE GİR**' mesajı görünür. Geçerli parolayı girin.
  - Şifre doğruysa OSD menüsü, **Güvenlik Ayarları** sayfasına geri döner ve **Açılış Kilidi** satırında '**Kapalı**' görünür. Projektörü bir sonraki açılışınızda şifre girmeniz gerekmez.
  - Şifre yanlışsa, 5 saniye boyunca sürekli olarak şifre hatası mesajı görünür ve ardından giriş yapmanız için '**ŞİFRE GİR**' mesajı görünür. Deęiřtirme işlemini iptal etmek için **Exit (Çık)** tuşuna basabilir veya başka bir şifre deneyebilirsiniz.

 **Unutmayın, şifre işlevi devre dışı olmasına rağmen, eski şifreyi girerek şifre işlevini yeniden etkinleřtirmeniz gerekebileceğinden eski şifreyi kaybetmemeniz gerekir.**

## Giriş sinyalinin deęiřtirilmesi

Projektör aynı anda birden fazla cihaza bağlanabilir. Ancak, bir kerede sadece bir tanesinden tam görüntü alınabilir.

Projektörün otomatik olarak sinyalleri aramasını istiyorsanız **Hızlı Otomatik Arama** fonksiyonunun yer aldığı **SİSTEM** menünün **Açık** ögesinde olduğundan emin olun.

Ayrıca, istenen sinyali uzaktan kumanda üzerindeki kaynak seçim tuşlarından birine basarak veya giriş sinyalleri arasında geçiş yaparak elle de seçebilirsiniz.

1. **Kaynak** tuşuna basın. Bir kaynak seçimi çubuęu görünür.
2. İsteddiğiniz sinyal seçilene kadar artarda **▲/▼** düğmelerine basın ve ardından **Enter (Gir)** düğmesine basın.

Algılandıktan sonra, seçilen giriş kaynaęı bilgileri ekranda birkaç saniye süreyle görüntülenir. Projektöre birden fazla donanım bağlıysa, dięer sinyali aratmak için 1-2 adımlarını tekrar edin.

 Bu projektörün doğal görüntü çözünürlüğü için bkz. "**Projektörün teknik özellikleri**" sayfa 66. En iyi ekran görüntüleri elde etmek için bu çözünürlükte çıkış gönderen bir giriş kaynağı seçmeniz ve kullanmanız gerekir. Diğer çözünürlük değerleri projektör tarafından 'en/boy oranı' ayarına bağlı olarak ölçeklendirilecektir ve bu durum görüntüde bazı bozulmalara ve resim netliğinin ortadan kalkmasına neden olabilir. Ayrıntılar için bkz. "**Görüntü oranının seçilmesi**" sayfa 24.

## HDMI girişi ayarlarının değiştirilmesi

Projektörü yanlışlıkla bir cihaza (DVD veya Blu-ray oynatıcı gibi) projektörün HDMI girişi yoluyla bağlamanız ve yansıtılan görüntünün yanlış renklerde gösterilmesi durumunda, lütfen renk boşluğunu çıkış cihazının renk boşluğu ayarına uyan uygun bir renk boşluğu ile değiştirin.

Bunu yapmak için:

1. OSD menüsünü açın ve **GELİŞMİŞ** > **HDMI Ayarları** menüsüne gidin.
2. **Enter (Gir)** tuşuna basın.
3. **HDMI Formatı** ögesini vurgulayın ve bağlı çıkış cihazının renk boşluğu ayarına göre uygun bir renk boşluğu seçmek için ◀/▶ tuşuna basın.
  - **RGB**: Renk boşluğunu RGB olarak ayarlar.
  - **YUV**: Renk boşluğunu YUV olarak ayarlar.
  - **Otomatik**: Projektörü, giriş sinyalinin renk boşluğunu otomatik olarak tespit edecek şekilde ayarlar.
4. **HDMI Aralık** ögesini vurgulayın ve bağlı çıkış cihazının renk aralığı ayarına göre uygun bir renk aralığı seçmek için ◀/▶ tuşuna basın.
  - **Gelişmiş**: HDMI renk aralığını 0 - 255 olarak ayarlar.
  - **Normal**: HDMI renk aralığını 16 - 235 olarak ayarlar.
  - **Otomatik**: Projektörü, giriş sinyalinin HDMI aralığını otomatik olarak tespit edecek şekilde ayarlar.

 Bu fonksiyon yalnızca HDMI giriş portu kullanılırken mevcuttur.

 Renk boşluğu ve HDMI aralığı ayarları hakkında bilgi için cihazın belgelerine bakın.

## Yansıtılan görüntünün ayarlanması

### Yansıtma açısının ayarlanması

Projektör bir adet ayarlayıcı ayağı ile donatılmıştır. Görüntü yüksekliğini ve dikey yansıtma açısını değiştirir. Görüntü istediğiniz yerde konumlanana kadar açığı ince ayar yapmak için ayarlayıcı ayağını döndürün.

Projektör düz bir zemine yerleştirilmezse ve perde ve projektör birbirine dik değilse, yansıtılan görüntü yamuk şeklinde olabilir. Bu durumu düzeltme amacıyla, ayrıntılı bilgi için bkz. "**Çarpıklığın düzeltilmesi**" sayfa 23.

 **Lamba açıkken lensin içine bakmayın. Lambanın güçlü ışığı gözlerinize zarar verebilir.**

## Görüntüyü otomatik olarak ayarlama

Bazı durumlarda, resim kalitesini optimize etmeniz gerekebilir. Bu işlemi yapmak için uzaktan kumandadaki **Otomatik Senk** düğmesine basın. 5 saniye içinde, yerleşik Akıllı Otomatik Ayarlama fonksiyonu, Frekans ve Saat değerlerini en iyi resim kalitesini verecek şekilde yeniden ayarlayacaktır.

Geçerli kaynak bilgileri, ekranın sağ üst köşesinde 3 saniye süreyle görüntülenecektir.

 **Otomatik ayar çalıştığı zaman ekranda ViewSonic logosu görüntülenir.**

 **Bu fonksiyon, sadece PC D-Sub giriş sinyali (analog RGB) seçili olduğunda kullanılabilir.**

## Görüntü netliğinin hassas olarak ayarlanması

1. Yakınlaştırma halkasını kullanarak yansıtılan görüntüyü ihtiyaç duyduğunuz boyuta ayarlayın.
2. Gerekirse netleme halkasını çevirerek görüntüyü netleştirin.

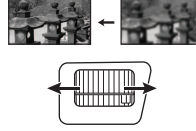
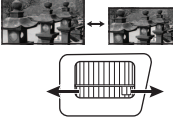

## Çarpıklığın düzeltilmesi

Çarpıklığı düzeltme, yansıtılan görüntünün açılı bir yansıtma nedeniyle yamuk hale gelmesi durumudur.

Bunu düzeltmek için, projektörün yüksekliğini ayarlamanın yanı sıra bu adımlardan birini izlemek suretiyle manuel olarak düzeltmeniz gerekecektir.

• Uzaktan kumanda kullanılarak

1. Çarpıklık düzeltme sayfasını görüntülemek için  $\square$  /  $\square$  tuşuna basın.
2. Görüntünün üst kısmındaki çarpıklığı düzeltmek için  $\square$  tuşuna basın. Görüntünün alt kısmındaki çarpıklığı düzeltmek için  $\square$  tuşuna basın.

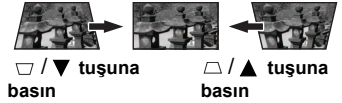

• OSD menüsünün kullanımı

1. OSD menüsünü açın ve **EKRAN > Çarpıklık** menüsüne gidin.
2. **Enter (Gir)** tuşuna basın.
3. Görüntünün üst tarafındaki çarpıklığı düzeltmek için  $\square$  tuşuna basın veya görüntünün alt tarafındaki çarpıklığı düzeltmek için  $\square$  tuşuna basın.

## Ayrıntıların büyütülmesi ve aranması

Yansıtılan resimdeki detayları bulmanız gerekiyorsa, resmi büyütün. Resimde dolaşmak için ok tuşlarını kullanın.

• Uzaktan kumanda kullanılarak

1. Uzaktan kumanda üzerindeki  $\mathcal{Q}$  düğmesine tekrar tekrar basarak resmi istediğiniz boyuta büyütün.
2. Resim içerisinde ilerlemek için ok düğmelerine ( $\blacktriangleleft$ ,  $\blacktriangle$ ,  $\blacktriangledown$ ,  $\blacktriangleright$ ) basın.
3. Görüntü boyutunu küçültmek için, uzaktan kumanda üzerindeki **Otomatik Senk** düğmesine basarak orijinal boyutuna döndürebilirsiniz. Veya  $\mathcal{Q}$  tuşuna üst üste basın.

- OSD menüsünün kullanımı
1. OSD menüsünü açın ve **EKRAN > Yakınlaştır** menüsüne gidin.
  2. **Enter (Gir)** tuşuna basın. Zoom çubuğu görüntülenir.
  3. Yukarıdaki 2-3 adımları tekrar edin, bölüm Uzaktan kumanda kullanılarak.

 **Bu ayarlanabilir aralık farklı en/boy oranlarına göre farklılık gösterebilir.**

 **Görüntüde yalnızca görüntü büyütüldükten sonra dolaşılabilir. Detayları ararken resimde ilave büyüme yapabilirsiniz.**

## Görüntü oranının seçilmesi

En/boy oranı, görüntü genişliği ile görüntü yüksekliğinin oranını ifade eder.

Dijital sinyal işleminin geldiği noktaya göre, bu projektör gibi dijital ekranlı cihazlar, görüntü çıktısını dinamik olarak görüntü giriş sinyalinin oranından farklı bir en/boy oranına genişletebilir ve ölçeklendirebilir.

Yansıtılan görüntünün oranını değiştirmek için (kaynağın en/boy oranı ne olursa olsun):











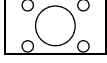

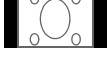

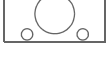

1. OSD menüsünü açın ve **EKRAN > En/Boy Oranı** menüsüne gidin.
2. **Enter (Gir)** tuşuna basın.
3. Video sinyal formatına ve görüntüleme ihtiyaçlarınıza uygun bir en/boy oranı seçmek için ▲ / ▼ düğmelerine basın.

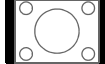
### En/boy oranı hakkında

1. **Otomatik**: Projektörün yerel çözünürlüğü ile yatay genişlik bakımında orantılı bir görüntü ölçeklendirir. Bu, 4:3 veya 16:9 en/boy oranına sahip olan ve görüntünün oranını değiştirmeksizin ekranı daha kullanışlı kılmak istediğiniz gelen görüntü için uygundur.
2. **4:3**: En/boy oranı yalnızca 4:3 görüntü sinyali ile beslenirken Komponent Video girişi üzerinden kaynak alır. Bu, görünüm değişikliği olmaksızın görüntüleme sağlayacağından, bilgisayar monitörleri, standart TV ve 4:3 en boy oranlı DVD filmleri gibi halihazırda 4:3 en boy oranlı görüntüler için en uygun olanıdır.
3. **16:9** (PA500S/PA503S/PA503SP/PA500X/PA503X/PA503XP/PA503SB/PA503XB/PA503SE/PA503XE): En/boy oranı yalnızca 16:9 görüntü sinyali ile beslenirken Komponent Video girişi üzerinden kaynak alır. Bu, görünüm değişikliği olmaksızın görüntüleme sağlayacağından, yüksek çözünürlüklü TV gibi halihazırda 16:9 en boy oranlı görüntüler için en uygun olanıdır.
4. **16:10** (PA503W): Bir görüntünün boyutunu 16:10 en/boy oranındaki bir perdenin merkezinde görüntülenecek şekilde belirler. Bu, görünüm değişikliği olmaksızın görüntüleme sağlayacağından halihazırda 16:10 en boy oranlı görüntüler için en uygun olanıdır.
5. **Panorama** (PA503W): Görüntüyü projektörün doğal çözünürlüğüne dikey yükseklikte uyacak şekilde ölçeklendirir ve ekranı doğrusal olmayan bir şekilde doldurur.
6. **2,35:1**: Bir görüntüyü, en-boy oranını değiştirmeden ekranın merkezinde en-boy oranı 2,35:1 olarak görüntülenecek şekilde ayarlar.
7. **Anamorfik** (PA503W): En-boy oranı 2,35:1 olan görüntüyü ayarlar, böylece görüntü ekranı doldurur.

Aşağıdaki tabloda en/boy oranı ayarlarının farklı doğal çözünürlüklere sahip projektörler üzerindeki etkileri gösterilmektedir. Projektörünüzün doğal görüntü çözünürlüğü için bkz. "[Projektörün teknik özellikleri](#)" sayfa 66.

 Aşağıdaki resimde, siyah kısımlar etkisiz, beyaz kısımlarsa etkili alanlardır. OSD menüleri kullanılmayan siyah alanlarda görüntülenebilir.

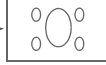
En/Boy oranı ayarı	Projektörünüzün doğal en boy oranı aşağıdaki değerlerden biri olduğunda...		
	4:3	16:9	16:10
Otomatik			
4:3			
16:9			Mevcut değil
16:10	Mevcut değil	Mevcut değil	
Panorama	Mevcut değil	 → 	 → 
2,35:1			
Anamorfik	Mevcut değil	 → 	 → 

## Görüntünün optimum hale getirilmesi

### Bir görüntü modu seçmek

Projektörde sizin kullanım çevrenize ve görüntü sinyal kaynağı tipinize göre önceden belirlenmiş bazı resim modları vardır.

İhtiyaçlarınıza uygun düşen bir işletim modu seçmek için, aşağıdaki adımlardan birini takip edebilirsiniz.

- Seçim çubuğunu görüntülemek için **Color Mode (Renkli Mod)** tuşuna basın ve istediğiniz bir modu seçmek için ▲/▼ tuşuna basın veya sürekli olarak **Color Mode (Renkli Mod)** tuşuna basın.
- **GÖRÜNTÜ > Renkli Mod** menüsüne gidin ve **Enter (Gir)** tuşuna basın. ▲/▼ düğmelerini kullanarak tercih ettiğiniz ses modunu seçin.

## Farklı sinyal türleri için görüntü modları

Farklı sinyali tipleri için mevcut görüntü modları aşağıda gösterilmiştir.

1. **En parlak mod:** Yansıtılan görüntünün parlaklığını maksimize eder. Bu mod çok yüksek parlaklıkların gerektiği ortamlara uygundur, mesela projektörü aydınlık odalarda kullanırken.
2. **Sunum mod:** Gün ışığında yapılan sunumlar için PC ve dizüstü bilgisayar renklendirmesiyle uyumlu olması amacıyla tasarlanmıştır.
3. **Standart mod:** Normal koşullar altındaki gün ışığı ortamı için tasarlanmıştır.
4. **Foto mod:** Fotoğraf görüntüleme için tasarlanmıştır.
5. **Film mod:** Ayrıca karanlık (az ışıklı) ortamlarda, en iyi görüntüleme için, dijital kamera ya da DV'lerden film, video klip oynatmak için uygundur.

## Ekran Rengi özelliğinin kullanımı

Beyaz olmayabilecek renkli duvar benzeri renkli yüzeylere görüntü yansıtırken, **Ekran Rengi** özelliği yansıtılan görüntünün renk ayarını yapmaya yardım ederek kaynak ve yansıtılan görüntü arasındaki renk farkını engellemeye yardımcı olabilir.

Bu fonksiyonu kullanmak için **EKRAN > Ekran Rengi** menüsüne gidin ve **Enter (Gir)** tuşuna basın. Projeksiyon yüzeyinin rengine en yakın rengi seçmek için ▲/▼ düğmelerine basın. Arasından seçim yapabileceğiniz çok sayıda önceden kalibre edilmiş renk bulunmaktadır: **Beyaz Tahta**, **Yeşil Tahta** ve **Karatahta**. Bu ayarların etkileri, farklı modellere bağlı olarak farklılık gösterebilir.

 Bu fonksiyon, sadece bir VGA veya HDMI giriş sinyaliinden PC zamanlamaları için kullanılabilir.

## Kullanıcı modlarında görüntü kalitesinin ince ayarı

Saptanan sinyal tipine göre, kullanıcı tarafından tanımlanabilen birkaç fonksiyon vardır. Bu fonksiyonlarda ihtiyaçlarınız doğrultusunda ayarlama yapabilirsiniz.

### Ayarı Parlaklık

**GÖRÜNTÜ > Parlaklık** menüsüne gidin ve **Enter (Gir)** ögesini vurgulayın.

Değer ne kadar yüksekse, görüntü de o kadar parlaktır. Ve değer ne kadar düşüğe görüntü de o kadar koyudur. Bu kumandayı, görüntünün siyah alanlarının sadece siyah olarak görünmesini ve koyu alanlardaki ayrıntıların görünür kılınmasını sağlayacak şekilde ayarlayın.



### Ayarı Zıtlık

**GÖRÜNTÜ > Zıtlık** menüsüne gidin ve **Enter (Gir)** ögesini vurgulayın.

Değer ne kadar büyük olursa zıtlık o kadar fazla olur. Bu fonksiyonu, **Parlaklık** ayarını, seçtiğiniz giriş ve seyretme ortamına göre ayarladıktan sonra beyaz seviyesinin doruğunu belirlemek için kullanın.



### Ayarı Renk

**GÖRÜNTÜ > Gelişmiş > Renk** menüsüne gidin ve ◀/▶ ögesini vurgulayın.

Düşük ayar düşük doygunluktaki renklere neden olur. Ayar çok yüksekse, görüntüdeki renkler görüntünün gerçeküstü görünmesini sağlayacak şekilde aşırı baskın olur.

 Bu fonksiyon, sadece giriş sinyali Video, YPbPr veya YCbCr olduğunda mevcuttur.

## Ayarı Ton

**GÖRÜNTÜ > Gelişmiş > Ton** menüsüne gidin ve ◀/▶ ögesini vurgulayın.

Değer ne kadar yüksekse resim de o kadar yeşilleşir. Değer ne kadar düşüğe, resim de o kadar kırmızılaşır.

 Bu fonksiyon, sadece giriş sinyali Video, YPbPr veya YCbCr olduğunda mevcuttur.

## Ayarı Netlik

**GÖRÜNTÜ > Gelişmiş > Netlik** menüsüne gidin ve ◀/▶ ögesini vurgulayın.

Değer ne kadar yüksekse, resim de o kadar netleşir. Değer ne kadar düşüğe, resim de o kadar bulanıklaşır.

 Bu fonksiyon, sadece giriş sinyali Video, YPbPr veya YCbCr olduğunda mevcuttur.

## Ayarı Brilliant Color

**GÖRÜNTÜ > Gelişmiş > Brilliant Color** menüsüne gidin ve ◀/▶ ögesini vurgulayın.

Bu özellik, yansıtılan görüntüde daha gerçekçi ve canlı renkler sağlarken yüksek parlaklığa imkan vermek için yeni bir renk işleme algoritması ve sistem düzeyi geliştirmeler içerir. Video ve doğal çekimlerde yaygın olan orta tonlu görüntülerde %50'den fazla bir parlaklık artışı sağlar, böylelikle projektör daha gerçekçi ve özgün renklere görüntü yeniden üretimi sağlar. Eğer kaliteli görüntü almayı tercih ederseniz, buna göre bir seviye seçin. İhtiyaç duymuyorsanız **Kapalı** ögesini seçin.

## Görüntü parazitinin azaltılması

**GÖRÜNTÜ > Gelişmiş > Noise Reduction** menüsüne gidin ve ◀/▶ ögesini vurgulayın.

Bu işlem farklı ortam yürütücüler tarafından resimde oluşturulan elektrik parazitini azaltır. Ayar ne kadar yüksekse, parazit de o kadar azdır.

 Bu fonksiyon, sadece bir PC veya Video giriş sinyali seçili olduğunda kullanılabilir.

## Bir gamma ayarının seçilmesi

**GÖRÜNTÜ > Gelişmiş > Gamma** menüsüne gidin ve ◀/▶ düğmesine basarak tercih edilen bir ayarı seçin.

Gamma, giriş kaynağı ile resim parlaklığı arasındaki bir ilişkiye işaret etmektedir.

## Bir Renk sıcaklığı seçimi

**GÖRÜNTÜ > Renk Sıcakl.** menüsüne gidin ve ◀/▶ ögesini vurgulayın.

Renk sıcaklığı için mevcut seçenekler, seçilen sinyal tipine göre değişir.

1. **Soğuk:** En yüksek renk sıcaklığı olan ile, **Soğuk** görüntünün diğer ayarlara göre en mavimsi beyaz halde görünmesini sağlar.
2. **Normal:** Beyaz için normal renklenmeyi korur.
3. **Sıcak:** Görüntülerin kırmızımı beyaz görünmesini sağlar.

## Tercih edilen renk sıcaklığının ayarlanması

1. **GÖRÜNTÜ > Renk Sıcakl.** menüsüne gidin ve **Enter (Gir)** ögesini vurgulayın.
2. ◀/▶ tuşlarını kullanarak **Soğuk**, **Normal** veya **Sıcak** ögesini seçin ve **Enter (Gir)** tuşuna basın.
3. ▲/▼ düğmelerine basarak değiştirmek istediğiniz öğeyi seçin ve ◀/▶ düğmelerine basarak değerleri ayarlayın.
  - **Kırmızı Kazanımı/Yeşil Kazanımı/Mavi kazanımı:** Kırmızı, Yeşil ve Mavinin zıtlık seviyelerini ayarlar.



- **Kırmızı ofset/Yeşil ofset/Mavi ofset:** Kırmızı, Yeşil ve Mavinin parlaklık seviyelerini ayarlar.



**Bu fonksiyon, sadece bir VGA veya HDMI giriş sinyalinin PC zamanlamaları için kullanılabilir.**

## Renk Yönetimi

Kurul odaları, amfiler veya ev sinemaları gibi kontrollü aydınlatma seviyelerine sahip sabit kurulumlarda renk yönetimi değerlendirilmelidir. Renk yönetimi, ihtiyacınız olması halinde daha doğru renk üretimine olanak tanıyan hassas renk kontrolü ayarları sağlar.

Çeşitli renk testi modelleri içeren bir test diski satın aldıysanız, bu diski monitörler, TV'ler, projektörler vb. üzerindeki renkli sunumları test etmek için kullanabilirsiniz. Diskten istediğiniz resmi ekrana yansıtılabilir ve ayarlamaları yapmak için **Renk Yönetimi** menüsüne girebilirsiniz.

### Ayarları yapmak için:

1. OSD menüsünü açın ve **GÖRÜNTÜ > Gelişmiş > Renk Yönetimi** menüsüne gidin.
2. **Enter (Gir)** düğmesine basın, **Renk Yönetimi** sayfası görüntülenecektir.
3. **Birincil Renk** seçin ve Kırmızı, Sarı, Yeşil, Açık Mavi, Mavi veya Eflatun renklerinden birini seçmek için **◀/▶** düğmesine basın.
4. **▼** düğmesine basarak **Renk Tonu** öğesine gelin ve aralığını seçmek için **◀/▶** düğmelerine basın. Aralığın artırılması bitişiğindeki iki renkten daha fazla oranlarda içeren renkleri kapsayacaktır.

Renklerin birbiriyle nasıl ilişkilendiğini görmek için lütfen sağ taraftaki resme bakın.

Örneğin, Kırmızıyı seçip aralığını 0 olarak ayarlarsanız, yansıtılan görüntüde yalnızca saf kırmızı seçilecektir. Aralığının artırılması sarıya yakın bir kırmızı ve macentaya yakın bir kırmızıyı içerecektir.

5. **▼** tuşuna basarak **Doygunluk** öğesine gelin ve **◀/▶** tuşlarını kullanarak tercihinize göre değerleri ayarlayın. Yapılan her ayarlama hemen resme yansıtılacaktır.

Örneğin, Kırmızıyı seçip aralığını 0 olarak ayarlarsanız, sadece saf kırmızının doygunluğu etkilenenektir.

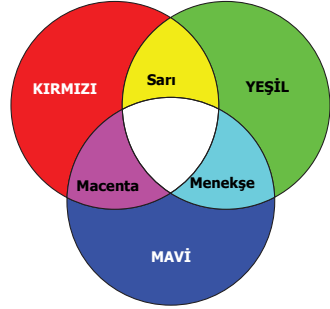

**Doygunluk o rengin video resmindeki miktarıdır. Düşük ayarlar daha düşük doygunlukta renkler ortaya çıkarır; "0" değeri o rengi resimden tümüyle çıkarır. Doygunluk çok yüksekse, o renk aşırı güçlü olacak ve gerçekçiliğini kaybedecektir.**

6. **▼** tuşuna basarak **Kazanım** öğesine gelin ve **◀/▶** tuşlarını kullanarak tercihinize göre değerleri ayarlayın. Seçmiş olduğunuz birincil rengin zıtlık seviyesi etkilenenektir. Yapılan her ayarlama hemen resme yansıtılacaktır.
7. 3 ila 6. adımları tekrar ederek diğer renk ayarları da yapın.
8. İsteddiğiniz ayarların tümünü yaptığınızdan emin olun.

# Sunum zamanlayıcısının ayarlanması

Sunum zamanlayıcısı, sunum yapıyorken zamanı daha iyi yönetmenize yardımcı olmak üzere mevcut sunum süresini gösterebilir. Bu fonksiyonu kullanmak için aşağıdaki adımları takip edin:

1. **BASİT** > **Sunum Zamanlayıcısı** menüsüne gidin.
2. **Enter (Gir)** tuşuna basarak **Sunum Zamanlayıcısı** sayfasını görüntüleyin.
3. **Zamanlayıcı Aralığı** seçin ve ◀/▶ düğmesine basarak zaman aralığına karar verin. Bu süre 1 ila 5 dakika arasında 1 dakikalık artımlarla ve 5 ila 240 dakika arasında 5 dakikalık artımlarla ayarlanabilir.

📖 Eğer zamanlayıcı zaten açık ise, Zamanlayıcı Aralığı sıfırlandığında zamanlayıcı yeniden başlar.

4. ▼ tuşuna basarak **Zamanlayıcı gösterimi** ögesine gelin ve zamanlayıcının ekranda gösterilmesini isteyip istemediğinizi seçmek için ◀/▶ düğmelerine basın.

Seçim	Bilgiler
Her Zaman	Sunum zamanı boyunca zamanlayıcıyı ekran üzerinde görüntüler.
1dk /2dk /3dk	Zamanlayıcıyı son 1/2/3 dakika içinde ekran üzerinde görüntüler.
Asla	Sunum zamanı boyunca zamanlayıcıyı gizler.

5. ▼ tuşuna basarak **Zamanlayıcı Konumu** ögesine gelin ve zamanlayıcı konumunu belirlemek için ◀/▶ tuşlarına basın.

Üst Sol → Alt Sol → Üst Sağ → Alt Sağ

6. **Zamanlayıcı Sayma Yöntemi** seçmek için ▼ düğmesine basın ve ◀/▶ düğmesine basarak istediğiniz sayma yönünü seçin.

Seçim	Bilgiler
İleri	0'dan ön ayarlı süreye kadar artırır.
Geri	Önayarlı süreyi 0'a kadar azaltır.

7. **Sesli Hatırlatma** seçmek için ▼ düğmesine basın ve ◀/▶ düğmesine basarak sesli hatırlatmayı etkinleştirmek isteyip istemediğinize karar verin. Eğer **Açık** seçimini yaparsanız, bir çift bip sesi, aşağı yukarı sayımın son 30 saniyesinde işitilecektir, ve bir üçlü bip sesi, zamanlayıcı sona erdiğinde üretilecektir.
8. Sunum zamanlayıcısını etkinleştirmek için, ▼ tuşuna basın ve ◀/▶ tuşuna basarak **Sayımı Başlat** ögesine gelin ve **Enter (Gir)** düğmesine basın.
9. Bir doğrulama mesajı görüntülenir. **Evet** ögesini vurgulayın ve onaylamak için **Enter (Gir)** tuşuna basın. Ekranda "**Zamanlayıcı Açık**" ibaresi görüntülenecektir. Zamanlayıcı, zamanlayıcı açık olduğunda saymaya başlayacaktır.

## Zamanlayıcıyı iptal etmek için, aşağıdaki adımları uygulayın.

1. **BASİT** > **Sunum Zamanlayıcısı** menüsüne gidin.
2. **Kapalı** seçin. **Enter (Gir)** tuşuna basın. Bir doğrulama mesajı görüntülenir.
3. **Evet** ögesini vurgulayın ve onaylamak için **Enter (Gir)** tuşuna basın. Ekranda "**Zamanlayıcı Kapalı**" ibaresi görüntülenecektir.

## Görüntünün gizlenmesi

İzleyicilerin tüm dikkatini sunumu yapan kişiye çekmek için projektör veya uzaktan kumandadaki **Blank (Boş)** tuşuna basarak ekrandaki görüntüyü gizleyebilirsiniz. Görüntüyü geri yüklemek için, projektör yada uzaktan kumandadaki herhangi bir tuşa basın. Görüntü gizlendiğinde ekranın sağ alt köşesinde **'BOŞ'** ibaresi belirir.

Boş ekranda herhangi bir işlem yapmadığımızda belirli bir sürenin ardından projektörün otomatik olarak görüntüye geri dönmesini sağlamak için **BASİT > Kapanma Zamanlayıcı** menüsünde kapanma süresini ayarlayabilirsiniz.



 **Blank (Boş) düğmesine bir kez basıldığında, projektör otomatik olarak SüperEko moduna girer.**

### DİKKAT

**Projeksiyon lensinin önünü kapatmayın çünkü lensin önündeki obje ısınabilir, deforme olabilir ve hatta tutuşup yangına yol açabilir.**



## Kumanda düğmelerini kilitleme

Projektördeki kumanda tuşları kilitli haldeyken, projektör ayarlarınızın (örneğin çocuklar tarafından) yanlışlıkla değiştirilmesini önleyebilirsiniz. **Panel Tuş Kilidi** açikken  **Power (Güç)** dışında projektörün üzerindeki hiçbir kumanda düğmesi çalışmayacaktır.

1. **SİSTEM > Panel Tuş Kilidi** menüsüne gidin
2. **Enter (Gir)** öğesini seçin ve  /  tuşuna basarak **Açık** öğesini seçin.
3. Bir doğrulama mesajı görüntülenir. Onaylamak için **Evet** öğesini seçin. Panel tuş kilidini serbest bırakmak için projektör üzerindeki  tuşlarını 3 saniye süreyle basılı tutun.

Ayrıca **SİSTEM > Panel Tuş Kilidi** menüsüne girmek için uzaktan kumandayı kullanabilirsiniz, tuşuna basıp **Kapalı** öğesini seçebilirsiniz.

 **Uzaktan kumanda üzerindeki düğmeler, panel tuş kilidi etkinleştirildiğinde de etkindir.**

 **Panel tuş kilidini görüntülemesizin projektörü kapatmak için  Power (Güç) düğmesine basarsanız, projektör bir sonraki açılışında hala kilitli durumda olacaktır.**



## Yüksek rakımlı bir ortamda çalıştırma

Ortamin deniz seviyesinden yüksekliği 1500 m–3000 m aralığında ve sıcaklık 0°C–30°C arasında ise **Yüksek Yer Modu** kullanmanız önerilir.

### DİKKAT

**Deniz seviyesinden yüksekliğin 0 m ~ 1499 m ve sıcaklığın 0°C ~35°C aralığında olduğu durumlarda, projektör aşırı soğutulacağından Yüksek Yer Modu modunu seçmeniz önerilmez.**

**Yüksek Yer Modu** özelliğini etkinleştirmek için:

1. OSD menüsünü açın ve **SİSTEM > Yüksek Yer Modu** menüsüne gidin.
2. **Enter (Gir)** öğesini seçin ve  /  tuşuna basarak **Açık** öğesini seçin. Bir doğrulama mesajı görüntülenir.
3. **Evet** öğesini vurgulayın ve **Enter (Gir)** düğmesine basın.



"**Yüksek Yer Modu**" altındaki işlemler genel sistem soğutması ve performansını iyileştirmek için gerekli olan yüksek fan hızı nedeniyle daha yüksek desibelde bir çalışma güdültüsüne yol açabilir.

Bu projektörü yukarıdakiler dışında başka zorlayıcı ortamlarda kullanırsanız, projektörünüzü aşırı ısınmaya karşı korumak için tasarlanmış olan kendi kendine kapanma belirtileri gösterebilir. Bu tür durumlarda, bu belirtiyi ortadan kaldırmak için **Yüksek Yer Modu**'na geçmelisiniz. Ancak bu, projektörün herhangi veya tüm kötü veya zorlayıcı koşullarda çalışabileceği anlamına gelmemektedir.

## CEC işlevinin kullanılması

Bu projektör, HDMI bağlantısı aracılığıyla senkronize güç açma-kapama işlemi için CEC (Tüketici Elektroniği Kontrolü) işlevini destekler. Yani, CEC işlevini destekleyen bir cihaz projektörün HDMI girişine bağlanırsa, projektörün gücü kapatıldığında bağlı cihazın gücü de otomatik olarak kapanacaktır. Bağlı cihazın gücü açıldığında, projektörün gücü otomatik olarak açılacaktır.

CEC işlevini açmak için:

1. OSD menüsünü açın ve **GÜÇ YÖNETİMİ > Otomatik Açılış > CEC** menüsüne gidin.
2. ◀/▶ tuşuna basarak **Etkinleştir** ögesini seçin.

☞ CEC işlevinin düzgün bir şekilde çalışması için, cihazın HDMI kablo aracılığıyla projektörün HDMI girişine düzgün bir şekilde bağlanmış olduğundan ve CEC işlevinin açık olduğundan emin olun.

☞ Bağlı cihaza göre CEC işlevi çalışmayabilir.

## 3D işlevlerin kullanılması

Bu projektör 3D filmleri, videoları ve spor karşılaşmalarını görüntülerin derinliklerini sunarak daha gerçekçi ve keyifli bir şekilde izlemenizi sağlayan bir 3D fonksiyonuna sahiptir. 3D görüntüleri izlemek için bir 3D gözlük takmanız gerekir.

3D sinyali HDMI 1.4a uyumlu cihazdan alınan girdiyse, projektör **3D Senk** bilgisi için sinyali tespit eder ve tespit ettiğinde, görüntüleri otomatik olarak 3D formatta yansıtır. Diğer durumlarda, projektörün 3D görüntüleri düzgün bir şekilde yansıtması için **3D Senk** formatı manuel olarak seçmeniz gerekebilir.

1. **GELİŞMİŞ > 3D Ayarları** menüsüne gidin.
2. **Enter (Gir)** tuşuna basın. **3D Ayarları** sayfası açılacaktır.
3. **3D Senk** ögesini vurgulayın ve **Enter (Gir)** düğmesine basın.
4. ▼ tuşuna basarak bir **3D Senk** ayarını seçin ve sonra onaylamak için **Enter (Gir)** düğmesine basın.

☞ **3D Senk fonksiyonu** açıkken:

- Yansıtılan görüntünün parlaklık seviyesi azalır.
- **Renkli Mod** ayarlanamaz.
- **Yakınlaştır** fonksiyonu resimleri sadece sınırlı boyda büyütebilir.

**3D görüntü derinliğinin evrildiğini fark ederseniz, sorunu gidermek için 3D Senk Ters Cevir işlevini "Ters Cevir" olarak ayarlayın.**

# Projektörün bekleme modunda kullanımı

Projektör fonksiyonlarından bazıları bekleme modunda kullanılabilir (takılı fakat açılmamış). Bu fonksiyonları kullanmak için kablo bağlantılarının doğru şekilde yapıldığından emin olun. Bağlantı yöntemleri için [Bağlantı](#) bölümüne bakın.

## VGA Çıkışı Etkinleştirin

**GÜÇ YÖNETİMİ > Bekleme Ayarları > VGA Çıkışı Etkinleştirin** içerisinde **Açık** öğesinin seçilmesi **Bilgisayar 1** ve **Monitör Çıkışı** soketleri cihazlara doğru bir şekilde bağlandığında bir VGA sinyali yayınlar. Projektör, sadece **Bilgisayar 1** konumundan alınan sinyalleri yayınlar.

## Audio out IN active

**GÜÇ YÖNETİMİ > Bekleme Ayarları > Audio out IN active** içerisinde **Açık** öğesi seçildiğinde **Ses Girişi** ve **Ses Çıkışı** soketleri uygun bir cihaza doğru şekilde bağlandığında, bir ses sinyali yayınlar.

# Sesin ayarlanması

Aşağıdakine benzer ses ayarları projektör hoparlörünü etkileyecektir. Projektörün ses giriş/çıkış jaklarına doğru bir bağlantı yaptığımızdan emin olun. Daha fazla bilgi için bkz. "[Bağlantı](#)" sayfa 13.

## Sesi kapatma

1. OSD menüsünü açın ve **BASİT > Ses Ayarları > Sessiz** menüsüne gidin.
2. ◀/▶ tuşuna basarak **Açık** öğesini seçin.

## Ses seviyesinin ayarlanması

1. OSD menüsünü açın ve **BASİT > Ses Ayarları > Ses Seviyesi** menüsüne gidin.
2. İsteddiğiniz ses seviyesini seçmek için ◀/▶ düğmesine basın.

👉 Eğer varsa, uzaktan kumanda üzerindeki  düğmesine basarak projektörün ses seviyesini ayarlayabilirsiniz.

## Açılış/kapanış sesi özelliğinin kapatılması

1. OSD menüsünü açın ve **BASİT > Ses Ayarları > Açılış/kapanış sesi** menüsüne gidin.
2. ◀/▶ tuşuna basarak **Kapalı** öğesini seçin.

👉 Açılış/kapanış sesi seçeneğini değiştirmenin tek yolu burada **Açık** veya **Kapalı** ayarıdır. Sesi kapatmak veya ses seviyesini değiştirmek **Açılış/kapanış** sesi üzerinde bir etki etmez.

# Projektörün kapatılması

1. **Power (Güç)** veya **Kapalı** düğmesine bastığınızda yanıtınızı bekleyen bir onaylama mesajı görüntülenir.  
Birkaç saniye içinde yanıt vermezseniz, mesaj kaybolur.
2. **Power (Güç)** veya **Kapalı** düğmesine ikinci kez basın.
3. Soğutma işlemi tamamlandıktan sonra, bir "Kapanış Sesi" duyulacaktır. Eğer projektör daha fazla kullanılmayacaksa, güç kablosunu duvar prizinden çıkartın.

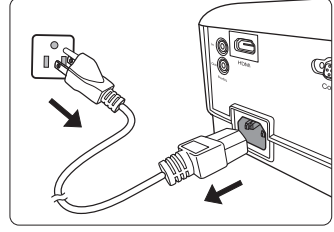

**Açılış/kapanış sesini kapatma** konusundaki ayrıntılar için, bkz. "[Açılış/kapanış sesi özelliğinin kapatılması](#)" sayfa 32.

## **DİKKAT**

- Lambayı korumak için, projektör soğutma işlemi sırasında hiçbir komuta cevap vermez.
- Projektörün kapanma sırası tamamlanmadan önce güç kablosunu çıkarmayın.

# Menünün çalışması

## Menü sistemi

OSD (Ekrandan Kumanda) menüleri seçilen giriş sinyali tipine göre değişmektedir.

Menü öğeleri, projektör en az bir geçerli sinyal algıladığında mevcuttur. Projektöre bağlı bir donanım yoksa veya hiç sinyal algılanmışsa, sınırlı menü öğesine erişilebilir.

 \*OSD ayarları kullandığınız projektör modeline göre değişir.

Ana menü	Alt menü	Seçenekler		
1. EKRAN	Ekran Rengi	Kapalı/Karatahta/Yeşil Tahta/Beyaz Tahta		
	En/Boy Oranı*	Otomatik/4:3/16:9/16:10/Panorama/2,35:1/Anamorfik		
	Çarpıklık	Dikey		
	Konum			
	Faz			
	H. Boyut			
	Yakınlaştır			
	Aşırı Tarama	Kapalı/1/2/3/4/5		
	3X Hızlı Giriş	Eetkin değil/Eetkin		
	2. GÖRÜNTÜ	Renkli Mod	En parlak/Sunum/Standart/Foto/Film	
Parlaklık				
Zıtlık				
Renk Sıcakl.		Sıcak	Kırmızı Kazanımı/Yeşil Kazanımı/	
		Normal	Mavi kazanımı/Kırmızı ofset/	
		Soğuk	Yeşil ofset/Mavi ofset	
Renk		Renk		
		Ton		
		Netlik		
Gelişmiş		Gamma	C1/C2/C3/C4/C5/C6/C7/C8/G1/G2/G3/G4/G5/sRGB/DICOM SIM	
		Brilliant Color	Kapalı/1/2/3/4/5/6/7/8/9/10	
		Noise Reduction		
		Renk Yönetimi	Birincil Renk	
			Renk Tonu	
Doygunluk				
Kazanım				
Renk Ayarları Sıfırla	Sıfırla/lptal			







Ana menü	Alt menü	Seçenekler	
3. GÜÇ YÖNETİMİ	Otomatik Açılış	Sinyal*	Devre Dışı/VGA/HDMI/Tümü
		CEC*	Devre Dışı/Etkinleştir
		Doğrudan Açılış	Kapalı/Açık
	Akıllı Enerji	Otomatik Kapanma	Devre Dışı/10 dak/20 dak/30 dak
		Uyku Zamanlayıcısı	Devre Dışı/30 dak/1 saat/2 saat/3 saat/4 saat/8 saat/12 saat
		Güç Tasarrufu	Etkinleştir/Devre Dışı
	Bekleme Ayarları	VGA Çıkışını Etkinleştirin	Kapalı/Açık
		Audio out IN active	Kapalı/Açık
	Akıllı Yeniden Başlatma		Devre Dışı/Etkinleştir
	Hızlı Güç Kapalı		Devre Dışı/Etkinleştir
4. BASİT	Ses Ayarları	Sessiz	Açık/Kapalı
		Ses Seviyesi	
		Açılış/kapanış sesi	Açık/Kapalı
	Sunum Zamanlayıcısı	Zamanlayıcı Aralığı	1~240 m
		Zamanlayıcı gösterimi	Her Zaman/1dk/2dk/3dk/Asla
		Zamanlayıcı Konumu	Üst Sol/Alt Sol/Üst Sağ/Alt Sağ
		Zamanlayıcı Sayma Yöntemi	Geri/İleri
		Sesli Hatırlatma	Açık/Kapalı
		Sayımı Başlat/Kapalı	
	Desen*		Kapalı/Kart test/Not Ped/Dünya Hrt/Nota/Çprz Çizelge
	Kapanma Zamanlayıcı		Devre Dışı/5 dk/10 dk/15 dk/20 dk/25 dk/30 dk
	Mesaj		Açık/Kapalı
	Anlık Görüntü*		Siyah/Mavi/ViewSonic/Kapalı



Ana menü	Alt menü	Seçenekler	
5. GELİŞMİŞ	3D Ayarları	3D Senk	Otomatik/Kapalı/ Çerçeve Sırası/Çerçeve Paketleme/Üst-Alt/Yan Yana
		3D Senk Ters Cevir	Devre Dışı/Ters Cevir
	HDMI Ayarları*	HDMI Formatı	Otomatik/RGB/YUV
		HDMI Aralık	Otomatik/Gelişmiş/ Normal
	Lamba Ayarları	Lamba Modu	Normal/Eco/Dynamic Eco/SüperEko
		Lamba Saatlerini Sıfırla	
		Lamba Saatleri	
	Filtre Ayarları	Filtre Modu	Açık/Kapalı
		Filtre Saatlerini Sıfırla	Sıfırla/İptal
		Filtre Saatleri	
	DCR		Açık/Kapalı
	Kapalı Altyazı*	Kapalı Altyazı Etkin	Açık/Kapalı
		Altyazı Sürümü	CC1/CC2/CC3/CC4
	Ayarları Sıfırla		Sıfırla/İptal
6. SİSTEM	Dil	Çok dilli OSD seçimi	
	Projektör Konumu	Ön Masa/Arka Masa/ Arka Tavan/Ön Tavan	
	Menü Ayarları	Menü Gösterim Süresi	5 sn./10 sn./15 sn./ 20 sn./25 sn./30 sn.
		Menü Konumu	Orta/Üst Sol/Üst Sağ/ Alt Sol/Alt Sağ
	Yüksek Yer Modu	Açık/Kapalı	
	Hızlı Otomatik Arama	Kapalı/Açık	
	Güvenlik Ayarları	Şifre Değiştir	
		Açılış Kilidi	Kapalı/Açık
	Panel Tuş Kilidi	Kapalı/Açık	
	Uzaktan Kontrol Kodu	1/2/3/4/5/6/7/8	
	Baud Rate (Veri İletişim Hızı)		115200/2400/4800/9600/ 14400/19200/38400/ 57600





Ana menü	Alt menü	Seçenekler
7. BİLGİ	<ul style="list-style-type: none"><li>• Kaynak</li><li>• Renkli Mod</li><li>• Çözünürlük</li><li>• Renk Sistemi</li><li>• Donanım Yazılımı Sürümü</li><li>• 3X Hızlı Giriş</li><li>• S/N</li></ul>	



# Menü açıklamaları



Özellikleri	Bilgiler
<b>Ekran Rengi</b>	Ayrıntılar için bkz. " <a href="#">Ekran Rengi özelliğinin kullanımı</a> " sayfa 26.
<b>En/Boy Oranı</b>	Ayrıntılar için bkz. " <a href="#">Görüntü oranının seçilmesi</a> " sayfa 24.
<b>Çarpıklık</b>	Ayrıntılar için bkz. " <a href="#">Çarpıklığın düzeltilmesi</a> " sayfa 23.
<b>Konum</b>	<p>Konum ayarlama sayfasını görüntüler. Yansıtılan görüntüyü hareket ettirmek için yön belirten ok düğmelerini kullanın. Sayfanın alt konumunda gösterilen değerler maksimum veya minimum sayılarına ulaşana kadar tuşa her bastığınızda değişir.</p> <p> <b>Bu fonksiyon, sadece PC giriş sinyali seçili olduğunda kullanılabilir.</b></p> <p> <b>Ayarlama aralığı, farklı zamanlamalarda değişiklik gösterebilir.</b></p>
<b>Faz</b>	<p>Görüntü bozulmasını azaltmak için saat fazını ayarlar.</p>  <p> <b>Bu fonksiyon, sadece PC giriş sinyali seçili olduğunda kullanılabilir.</b></p>
<b>H. Boyut</b>	<p>Görüntünün yatay genişliğini ayarlar.</p> <p> <b>Bu fonksiyon, sadece PC giriş sinyali seçili olduğunda kullanılabilir.</b></p>
<b>Yakınlaştır</b>	Ayrıntılar için bkz. " <a href="#">Ayrıntıların büyütülmesi ve aranması</a> " sayfa 23.
<b>Aşırı Tarama</b>	<p>Aşırı Tarama hızını %0'dan %5'e çıkarır.</p> <p> <b>Bu fonksiyon, sadece bir Kompozit Video veya HDMI giriş sinyali seçili olduğunda kullanılabilir.</b></p>
<b>3X Hızlı Giriş</b>	<p><b>Evet</b> seçmek özelliği etkinleştirir. Bu fonksiyon kare hızını azaltmak için uygundur. Geçerli zamanda hızlı yanıt süresi elde edilebilir. Etkinleştirildiğinde aşağıdaki ayarlar fabrika ön ayar değerlerine geri döner: <b>En/Boy Oranı, Çarpıklık, Konum, Yakınlaştır, Aşırı Tarama,</b></p> <p> <b>Bu fonksiyon, sadece bir geçerli zamanlı giriş sinyali seçili olduğunda kullanılabilir.</b></p>

1. EKCRAN menüsü

	<b>Özellikleri</b>	<b>Bilgiler</b>
<b>2. GÖRÜNTÜ menüsü</b>	<b>Renkli Mod</b>	Ayrıntılar için bkz. " <a href="#">Bir görüntü modu seçmek</a> " sayfa 25.
	<b>Parlaklık</b>	Ayrıntılar için bkz. " <a href="#">Ayarı Parlaklık</a> " sayfa 26.
	<b>Zıtlık</b>	Ayrıntılar için bkz. " <a href="#">Ayarı Zıtlık</a> " sayfa 26.
	<b>Renk Sıcakl.</b>	Daha fazla bilgi için bkz. " <a href="#">Bir Renk sıcaklığı seçimi</a> " sayfa 27 ve " <a href="#">Tercih edilen renk sıcaklığının ayarlanması</a> " sayfa 27.
	<b>Gelişmiş</b>	<p><b>Renk</b> Ayrıntılar için bkz. "<a href="#">Ayarı Renk</a>" sayfa 26.</p> <p><b>Ton</b> Ayrıntılar için bkz. "<a href="#">Ayarı Ton</a>" sayfa 27.</p> <p><b>Netlik</b> Ayrıntılar için bkz. "<a href="#">Ayarı Netlik</a>" sayfa 27.</p> <p><b>Gamma</b> Ayrıntılar için bkz. "<a href="#">Bir gamma ayarının seçilmesi</a>" sayfa 27.</p> <p><b>Brilliant Color</b> Ayrıntılar için bkz. "<a href="#">Ayarı Brilliant Color</a>" sayfa 27.</p> <p><b>Noise Reduction</b> Ayrıntılar için bkz. "<a href="#">Görüntü parazitinin azaltılması</a>" sayfa 27.</p> <p><b>Renk Yönetimi</b> Ayrıntılar için bkz. "<a href="#">Renk Yönetimi</a>" sayfa 28.</p>
	<b>Renk Ayarları Sıfırla</b>	Tüm renk ayarlarını fabrikada önceden ayarlanmış değerlerine döndürür.

Özellikleri	Bilgiler
3. GÜÇ YÖNETİMİ menüsü	<p><b>Otomatik Açılış</b></p> <p><b>Sinyal</b> VGA seçildiğinde, VGA kablosundan VGA sinyali gönderildiğinde projektör otomatik olarak açılır.</p> <p><b>CEC</b> Ayrıntılar için bkz. "<a href="#">CEC işlevinin kullanılması</a>" sayfa 31.</p> <p><b>Doğrudan Açılış</b> Açık seçilmesi, elektrik kablosundan güç beslemesi yapıldığında projektörün otomatik olarak açılmasını sağlar.</p>
	<p><b>Akıllı Enerji</b></p> <p><b>Otomatik Kapanma</b> Ayrıntılar için bkz. "<a href="#">Otomatik Kapanma seçeneğinin ayarlanması</a>" sayfa 46.</p> <p><b>Uyku Zamanlayıcısı</b> Ayrıntılar için bkz. "<a href="#">Uyku Zamanlayıcısı seçeneğinin ayarlanması</a>" sayfa 47.</p> <p><b>Güç Tasarrufu</b> Ayrıntılar için bkz. "<a href="#">Güç Tasarrufu seçeneğinin ayarlanması</a>" sayfa 47.</p>
	<p><b>Bekleme Ayarları</b></p> <p>Ayrıntılar için bkz. "<a href="#">Projektörün bekleme modunda kullanımı</a>" sayfa 32.</p>
	<p><b>Akıllı Yeniden Başlatma</b></p> <p><b>Etkinleştir</b> seçildiğinde, projektör kapatıldıktan sonra 120 saniye içinde hemen yeniden başlatılır. 120 saniye sonra, projektör tekrar açılmazsa, doğrudan bekleme moduna girer.</p> <p> <b>Bu fonksiyonun başlatılması biraz zaman alabilir. Projektörün 4 dakikadan uzun süredir açık olduğundan emin olun. Projektör Akıllı Yeniden Başlatma özelliği kullanılarak devam ettirilirse bu fonksiyon hemen çalıştırılabilir.</b></p> <p> <b>Etkinleştir seçildiğinde, Hızlı Güç Kapalı fonksiyonu otomatik olarak "Etkinleştir" şeklinde ayarlanır.</b></p>
	<p><b>Hızlı Güç Kapalı</b></p> <p><b>Etkinleştir</b> seçilmesi halinde fonksiyon ve projektör kapatıldıktan sonra soğutma işlemine girmeyecektir. <b>Devre Dışı</b> seçilmesi halinde fonksiyon ve projektör kapatıldıktan sonra normal soğutma işlemine girecektir.</p> <p> <b>Projektörü kapatıldıktan hemen sonra açmaya çalışırsanız, başarılı bir şekilde açılmayıp soğutma prosedürüne dönebilir.</b></p> <p> <b>Devre Dışı seçildiğinde, Akıllı Yeniden Başlatma fonksiyonu otomatik olarak kapalı olarak ayarlanır.</b></p>

	Özellikleri	Bilgiler
4. BASIT menüsü	<b>Ses Ayarları</b>	Ayrıntılar için bkz. " <b>Sesin ayarlanması</b> " sayfa 32.
	<b>Sunum Zamanlayıcısı</b>	Ayrıntılar için bkz. " <b>Sunum zamanlayıcısının ayarlanması</b> " sayfa 29.
	<b>Desen</b>	Projektör, çeşitli test desenleri görüntüleyebilir. Resim boyutunu ve odağını ayarlamanıza ve yansıtılan resimde bozukluk olup olmadığını kontrol etmenize olanak tanır.
	<b>Kapanma Zamanlayıcı</b>	Ayrıntılar için bkz. " <b>Görüntünün gizlenmesi</b> " sayfa 30.
	<b>Mesaj</b>	<b>Açık</b> öğesinin seçilmesinin ardından projektör bir sinyal algılar veya ararken geçerli bilgi perdede görüntülenir.
	<b>Anlık Görüntü</b>	Projektör açılırken hangi logo ekranının görüntüleneceğini ayarlamanızı sağlar.
5. GELİŞMİŞ menüsü	<b>3D Ayarları</b>	Ayrıntılar için bkz. " <b>Bağlı cihaza göre CEC işlevi çalışmayabilir.</b> " sayfa 31.
	<b>HDMI Ayarları</b>	Ayrıntılar için bkz. " <b>HDMI girişi ayarlarının değiştirilmesi</b> " sayfa 22.
	<b>Lamba Ayarları</b>	<p><b>Lamba Modu</b> Ayrıntılar için bkz. "<b>Lamba Modu seçeneğinin ayarlanması</b>" sayfa 46.</p> <p><b>Lamba Saatlerini Sıfırla</b> Yeni lamba takıldıktan sonra lamba zamanlayıcısını sıfırlar. Lambanın değiştirilmesi için lütfen yetkili servis personeliyle iletişim kurun.</p> <p><b>Lamba Saatleri</b> Toplam lamba saatinin hesaplanma detayları için bkz. "<b>Lambanızın saatini öğrenme</b>" sayfa 46.</p>
	<b>Filtre Ayarları</b>	Ayrıntılar için bkz. " <b>Toz filtresinin kullanımı (opsiyonel aksesuar)</b> " sayfa 44.
	<b>DCR</b>	<p>DCR (Dynamic Contrast Ratio) (Dinamik Kontrast Oranı)'nı etkinleştirir veya kapatır. <b>Açık</b> öğesinin seçilmesi algılanan giriş görüntüsüne bağlı olarak lamba modunu otomatik olarak değiştiren fonksiyonu etkinleştirir.</p> <p> <b>Bu fonksiyon, sadece bir VGA veya HDMI giriş sinyalinin PC zamanlamaları için kullanılabilir.</b></p> <p> <b>DCR etkinleştirildikten sonra, lamba modunun sık değiştirilmesi lamba ömrünü kısaltıp çalışma sırasında gürültü seviyesini değiştirebilir.</b></p>

Özellikleri	Bilgiler
5. GELİŞMİŞ menüsü	<p><b>Kapalı Altyazı Etkin</b> Seçilen giriş sinyali kapalı alt yazıya sahip olduğunda <b>Açık</b> ögesini seçerek fonksiyonu etkinleştirir.</p> <ul style="list-style-type: none"> <li>Alt yazılar: Kapalı alt yazısı olan TV programlarının ve videoların (TV rehberlerinde genellikle "CC" işaretlidir) konuşma, anlatım ve ses efektlerinin ekran üzerinde görüntülenmesi.</li> </ul> <p> <b>Bu fonksiyon yalnızca bir Kompozit video giriş sinyali seçildiğinde ve sistem formatı NTSC olduğunda mevcuttur.</b></p> <p><b>Altyazı Sürümü</b> Alt yazıları görüntülemek için CC1, CC2, CC3 veya CC4 seçeneğini seçin (CC1, alt yazıları bölgenizdeki ana dilde gösterir).</p>
	<p><b>Ayarları Sıfırla</b></p> <p>Tüm ayarları fabrikada önceden ayarlanmış değerlerine döndürür.</p> <p> <b>Sadece aşağıdaki seçenekler kalır: Çarpıklık, Faz, H. Boyut, Aşırı Tarama, Dil, Projektör Konumu, Yüksek Yer Modu, Güvenlik Ayarları, Uzaktan Kontrol Kodu, 3D Senk, Filtre Modu, HDMI Ayarları.</b></p>
6. SİSTEM menüsü	<p><b>Dil</b></p> <p>Ekrandan Kumanda (OSD) menülerinin dilini belirler. Ayrıntılar için bkz. "<a href="#">Menülerin Kullanımı</a>" sayfa 19.</p>
	<p><b>Projektör Konumu</b></p> <p>Ayrıntılar için bkz. "<a href="#">Konum seçimi</a>" sayfa 9.</p>
	<p><b>Menü Ayarları</b></p> <p><b>Menü Gösterim Süresi</b> Tuşa son basışınızdan sonra OSD'nin ne kadar süreyle etkin kalacağını belirler. Aralıklar 5 ila 30 saniye arasında 5 saniyelik artma-azalma miktarlarıyla değişir.</p> <p><b>Menü Konumu</b> Ekrandan Kumanda (OSD) menüsü konumunu belirler.</p>
	<p><b>Yüksek Yer Modu</b></p> <p>Yüksek yerde çalıştırmaya dönük bir moddur. Ayrıntılar için bkz. "<a href="#">Yüksek rakımlı bir ortamda çalıştırma</a>" sayfa 30.</p>
	<p><b>Hızlı Otomatik Arama</b></p> <p>Ayrıntılar için bkz. "<a href="#">Giriş sinyalinin değiştirilmesi</a>" sayfa 21.</p>
	<p><b>Güvenlik Ayarları</b></p> <p>Ayrıntılar için bkz. "<a href="#">Şifre fonksiyonunun kullanımı</a>" sayfa 20.</p>
	<p><b>Panel Tuş Kilidi</b></p> <p>Ayrıntılar için bkz. "<a href="#">Kumanda düğmelerini kilitleme</a>" sayfa 30.</p>
	<p><b>Uzaktan Kontrol Kodu</b></p> <p>Ayrıntılar için bkz. "<a href="#">Uzaktan kumanda kodu</a>" sayfa 7.</p>
	<p><b>Baud Rate (Veri İletişim Hızı)</b></p> <p>Uygun bir RS232 kablo kullanarak RS232 komutlarıyla projektörü kontrol etmek üzere bilgisayarınızınki ile eş bir veri iletişim hızı seçer.</p>

Özellikleri	Bilgiler
7. BILGI menüsü	<p><b>Kaynak</b> Geçerli sinyal kaynağını gösterir.</p> <p><b>Renkli Mod</b> <b>GÖRÜNTÜ</b> menüsünde seçilen modu gösterir.</p> <p><b>Çözünürlük</b> Giriş sinyal çözünürlüğünün normal ayarını gösterir.</p> <p><b>Renk Sistemi</b> Giriş sistemi formatını gösterir:</p> <p><b>Donanım Yazılımı Sürümü</b> Geçerli donanım yazılımı sürümünü gösterir</p> <p><b>3X Hızlı Giriş</b> Fonksiyonun etkinleştirilip etkinleştirilmediğini gösterir.</p> <p><b>S/N</b> Bu projektörün seri numarasını gösterir.</p>



## Projektörün bakımı

Lensi ve/veya filtreyi (opsiyonel aksesuar), düzenli olarak temizlemeli ve hep temiz tutmanız gerekir.

Projektörün hiçbir parçasını sökmeyin. Projektörün herhangi bir parçasının değişmesi gerektiğinde satıcınızla iletişim kurun.

## Lensin temizlenmesi

Lensi, yüzeyinde her kir veya toz gördüğünüzde temizleyiniz.

- Tozu temizlemek için basınçlı hava spreyi kullanınız.
- Kir veya leke varsa, lens temizleme kağıdı kullanarak veya yumuşak bir bezi lens temizleyicisiyle nemlendirerek lens yüzeyini nazikçe silin.

### ⚠ DİKKAT

Lensi kesinlikle aşındırıcı maddelerle silmeyin.

## Projektör kasasının temizlenmesi

Projektör kasasını temizlemeden önce projektörü düzgün kapatma prosedürünü kullanın bkz. "[Projektörün kapatılması](#)" sayfa 33 ve fişini çekin.

- Kir veya tozu temizlemek için, yumuşak tüysüz bir bezle kasayı silin.
- İnatçı kir veya lekeleri temizlemek için yumuşak bir bezi su ve nötr pH'lı bir deterjanla nemlendirin. Ardından kasayı silin.

### ⚠ DİKKAT

Kesinlikle parafin, alkol, benzen, tiner veya diğer kimyasal deterjanları kullanmayın. Bunlar kasaya zarar verebilir.

## Projektörün saklanması

Projektörünüzün uzun bir süre saklayacak olmanız halinde lütfen aşağıdaki talimatları izleyin.

- Saklama alanının nem ve sıcaklığının projektör için önerilen aralık dahilinde olduğundan emin olun. Önerilen sıcaklık aralığı için bkz. "[Teknik Özellikler](#)" sayfa 50 ya da bayinize başvurun.
- Ayarlayıcı ayağını geri çekin.
- Uzaktan kumandanın pillerini çıkartın.
- Projektörü, orijinal ambalajına veya eşdeğeri bir ambalaja yerleştirin.

## Projektörün taşınması

Projektörünüzü orijinal ambalajında veya eşdeğeri bir ambalajda taşımanız önerilir.

## Toz filtresinin kullanımı (opsiyonel aksesuar)

### ⚠ DİKKAT

- Toz filtresinin, takıldıktan sonra 100 saatte bir temizlenmesi önerilir.
- Filtre takma veya çıkarma işleminden önce güç kaynağını kapatıp projektörün fişini çekmeyi unutmayın.

- Eğer projektörünün tavana monte edilmişse veya kolay erişilebilecek bir yerde değilse, toz filtresini değiştirirken güvenliğinize özellikle dikkat edin.

## Toz filtresinin takılması

1. Güç kaynağını kapatıp projektörün fişini çekmeyi unutmayın.
2. Sağdaki okların da gösterdiği gibi, filtreyi projektör slotlarına göre hizalama yaparak takın.
3. Toz filtresini tutan vidaları sıkın.

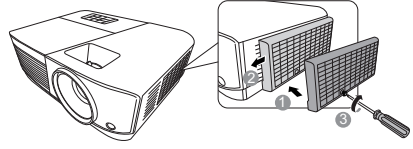

### İlk kurulum:

4. OSD menüsünü açın ve **GELİŞMİŞ** > **Filtre Ayarları** menüsüne gidin.
5. **Enter (Gir)** düğmesine basın, **Filtre Ayarları** sayfası görüntülenir.
6. **Filtre Modu** öğesini seçin ve **Açık** seçmek için **◀/▶** düğmesine basın. Filtre zamanlayıcı saymaya başlar.

⚠ **Filtre Modu ayarını sadece projektörü toz filtresi (opsiyonel aksesuar) düzgün bir şekilde takıldıktan sonra kullanırken Açık yapın. Bu yapılmadığı takdirde lambanın ömrü kısıllacaktır.**

## Filtre saat bilgilerinin alınması

1. OSD menüsünü açın ve **GELİŞMİŞ** > **Filtre Ayarları** menüsüne gidin.
2. **Enter (Gir)** tuşuna basın. **Filtre Ayarları** sayfası açılacaktır.
3. Menüde **Filtre Saatleri** bilgisini görürsünüz.

## Toz filtresinin temizlenmesi

1. Güç kaynağını kapatıp projektörün fişini çekmeyi unutmayın.
2. Toz filtresini tutan vidaları gevşetin.
3. Küçük bir elektrikli süpürge ya da yumuşak bir fırça kullanarak filtredeki tozu süpürün.
4. Toz filtresini tekrar takın.

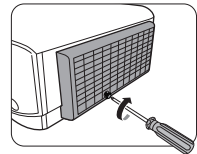
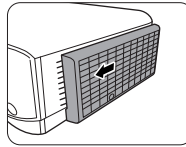
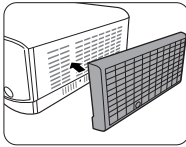
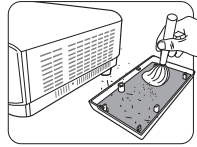
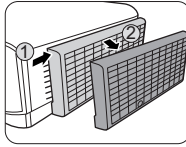
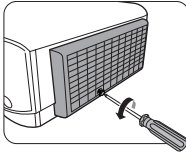

### Filtre kullanım süresinin sıfırlanması

5. OSD menüsünü açın ve **GELİŞMİŞ** > **Filtre Ayarları** menüsüne gidin.
6. **Enter (Gir)** düğmesine basın, **Filtre Ayarları** sayfası görüntülenir.
7. **Filtre Saatlerini Sıfırla** öğesini vurgulayın ve **Enter (Gir)** düğmesine basın. Filtre kullanım süresini sıfırlamak isteyip istemediğinizi soran bir uyarı mesajı görüntülenir.
8. **Sıfırla** öğesini vurgulayın ve **Enter (Gir)** düğmesine basın.

## ⚠ DİKKAT

Projektörü toz filtresi yokken kullandığınızda Filtre Modu seçeneğini OFF (Kapalı) yapın, **GELİŞMİŞ > Filtre Ayarları** menüsünde. Filtre Moduseçeneği OFF (Kapalı) olarak ayarlandığında, filtre zamanlayıcısı sıfırlanmaz. Zamanlayıcı, filtreyi takip ayarı Filtre Modu seçeneğinden Açık seçeneğine getirdikten sonra, sayıma devam edecektir.

# Lamba bilgileri

## Lambanızın saatini öğrenme

Projektör çalışma süresi (saat olarak) ankastre süre ölçer tarafından otomatik olarak hesaplanır.

Lamba süresi bilgilerini edinmek için:

1. OSD menüsünü açın ve **GELİŞMİŞ > Lamba Ayarları** menüsüne gidin.
2. **Enter (Gir)** düğmesine basın, **Lamba Ayarları** sayfası görüntülenecektir.
3. Menüde **Lamba Saatleri** bilgisini görürsünüz.
4. Menüden çıkmak için **Exit (Çık)** düğmesine basın.

## Lamba ömrünün uzatılması

Yansıtma lambası bir sarf malzemesidir. Lamba ömrünü olabildiğince uzun tutabilmek için OSD menüsünden aşağıdaki ayarları yapabilirsiniz.

### Lamba Modu seçeneğinin ayarlanması

Projektörün **Eco/Dynamic Eco/SuperEco** moduna ayarlanması sistem gürültüsünü ve güç tüketimini azaltırken lamba kullanım ömrünü uzatır.

Lamba Modu	Bilgiler
<b>Normal</b>	Tam lamba parlaklığı sağlar.
<b>Eco</b>	Lamba güç tüketimini yaklaşık %30 azaltır ve lamba ömrünü azaltmak için parlaklığı azaltır ve fan gürültüsü azalır.
<b>Dynamic Eco</b>	İçeriğin parlaklık seviyesine bağlı olarak lamba güç tüketimini %70'e kadar azaltır.
<b>SuperEco</b>	Lamba güç tüketimini yaklaşık %70 azaltır ve lamba ömrünü azaltmak için parlaklığı azaltır ve fan gürültüsü azalır.

📖 Uzun bir süre **SuperEco** modunu kullanmanız önerilmez.

Lamba modunu ayarlamak için, **GELİŞMİŞ > Lamba Ayarları > Lamba Modu** menüsüne girin ve ◀/▶ düğmesine basarak seçiminizi yapın. Veya seçim yapmak için uzaktan kumandada **Eco Mode (Eco Modu)** tuşuna basabilirsiniz.

### Otomatik Kapanma seçeneğinin ayarlanması

Bu fonksiyon, lamba ömrünün gereksiz harcanmasını önlemek için, herhangi bir giriş kaynağı algılanmadığında belirli bir süre sonunda projektörün otomatik olarak kapanmasını sağlar.

1. OSD menüsünü açın ve **GÜÇ YÖNETİMİ > Akıllı Enerji** menüsüne gidin.
2. **Enter (Gir)** düğmesine basın, **Akıllı Enerji** sayfası görüntülenecektir.
3. **Otomatik Kapanma** öğesine gelin ve ◀/▶ tuşuna basın.

4. Önceden ayarlanmış süre uzunlukları, size uygun değilse **Devre Dışı** ögesini seçin. Projektör belirli bir zaman süresinde otomatik olarak kapanmaz.

### Uyku Zamanlayıcısı seçeneğinin ayarlanması

Bu fonksiyon, lamba ömrünün gereksiz harcanmasını önlemek için, belirli bir süre sonunda projektörün otomatik olarak kapanmasını sağlar.

1. OSD menüsünü açın ve **GÜÇ YÖNETİMİ** > **Aklı Enerji** menüsüne gidin.
2. **Enter (Gir)** düğmesine basın, **Aklı Enerji** sayfası görüntülenecektir.
3. **Uyku Zamanlayıcısı** ögesine gelin ve ◀/▶ tuşuna basın.
4. Önceden belirlenmiş süre canlandırmanız için uygun değilse, **Devre Dışı** ögesini seçin. Projektör belirli bir zaman süresinde otomatik olarak kapanmaz.

### Güç Tasarrufu seçeneğinin ayarlanması

Projektör, eğer 5 dakika içinde herhangi bir giriş kaynağı tespit edilmezse, lamba ömrünü harcamamak için güç tüketimini azaltır. Eğer isterseniz projektörün belirli bir süre geçtikten sonra otomatik olarak kapanmasına karar verebilirsiniz.

1. OSD menüsünü açın ve **GÜÇ YÖNETİMİ** > **Aklı Enerji** menüsüne gidin.
2. **Enter (Gir)** düğmesine basın, **Aklı Enerji** sayfası görüntülenecektir.
3. **Güç Tasarrufu** ögesine gelin ve ◀/▶ tuşuna basın.
4. **Etkinleştir** seçildiğinde, 5 dakika boyunca hiçbir sinyal algılanmazsa projektör lambası **Eco** moduna geçer.

Seçildiğinde, 20 dakika boyunca hiçbir sinyal algılanmazsa lamba gücü **SuperEco** moduna geçer.



## Lamba değiştirme zamanı

**Lamba gösterge ışığı** yandığında lütfen yeni bir lamba takın veya bayinize danışın. Eski bir lamba, projektörde arızaya neden olabilir ve bazı durumlarda lamba patlayabilir.



### ⚠ DİKKAT

Lamba fazla ısınırsa **Lamba gösterge ışığı** ve **Sıcaklık gösterge ışığı** yanacaktır. Gücü kapatın ve projektörün soğuması için 45 dakika bekleyin. Tekrar açtıktan sonra **Lamba gösterge ışığı** veya **Sıcaklık gösterge ışığı** halen yanarsa, lütfen bayinizle iletişime geçin. Ayrıntılar için bkz. "**Göstergeler**" sayfa 48.

## Lambanın değiştirilmesi

- ⚠ Projektörü kapatıp fişini çekin. Lambanın değiştirilmesi için lütfen yetkili servis personeli ile iletişim kurun.

# Göstergeler

Işık			Durum & Tanımı
			
Güç durumları			
Mavi Yanıp Sönüyor	Kapalı	Kapalı	Bekleme modu
Mavi	Kapalı	Kapalı	Açılıyor
Mavi	Kapalı	Kapalı	Normal çalışma
Mavi Yanıp Sönüyor	Kapalı	Kapalı	Normal güç kapanma soğuması (3 saniye)
Kırmızı	Kapalı	Kapalı	İndiriliyor
Mavi	Mavi	Mavi	Isınma kapalı
Lamba durumları			
Mavi Yanıp Sönüyor	Kapalı	Kırmızı	İlk Lamba Yanma hatası soğutması (60 saniye)
Kapalı	Kapalı	Kırmızı	Normal çalışma sırasında lamba hatası (30 saniye)
Mavi	Kapalı	Kırmızı	CW başlatılmadı (30 saniye)
Termal durumlar			
Kapalı	Kırmızı	Kapalı	Fan 1 hatası (gerçek fan hızı, istenilen hızın $\pm$ %25 dışında.)
Kapalı	Kırmızı	Kırmızı	Fan 2 hatası (gerçek fan hızı, istenilen hızın $\pm$ %25 dışında.)
Kapalı	Kırmızı	Mavi	Fan 3 hatası (gerçek fan hızı, istenilen hızın $\pm$ %25 dışında.)
Kapalı	Kırmızı	Mor	Fan 4 hatası (gerçek fan hızı, istenilen hızın $\pm$ %25 dışında.)
Kırmızı	Kırmızı	Kırmızı	Termal sensör 1 açık hatası (uzak diyotta açık devre durumu var).
Kırmızı	Kırmızı	Mavi	Termal sensör 2 açık hatası (uzak diyotta açık devre durumu var).
Mavi	Kırmızı	Kırmızı	Termal sensör 1 kısa devre hatası (uzak diyotta kısa devre durumu var).
Kapalı	Kırmızı	Mavi	Termal sensör 2 kısa devre hatası (uzak diyotta kısa devre durumu var).
Mor	Kırmızı	Kırmızı	Sıcaklık 1 hatası (belirlenmiş sıcaklığın üzerinde)
Mor	Kırmızı	Mavi	Sıcaklık 2 hatası (belirlenmiş sıcaklığın üzerinde)
Kapalı	Mavi	Kırmızı	Fan IC #1 I2C bağlantı hatası

# Sorun Giderme

## ? Projektör açılmıyor.

Nedeni	Düzeltilici İşlem
Elektrik kablosundan elektrik gelmiyor.	Elektrik kablosunu projektördeki AC girişine, diğer ucunyuşa duvar prizine takın. Güç çıkışında anahtar varsa, anahtarın açık olduğundan emin olun.
Soğutma işlemi sırasında projektörün tekrar açılmaya çalışılması.	Soğutma işlemi tamamlanana kadar bekleyin.

## ? Resim yok

Nedeni	Düzeltilici İşlem
Video kaynağı açılmamış veya doğru bağlanmamış.	Video kaynağını açın ve sinyal kablosunun doğru şekilde bağlanıp bağlanmadığını kontrol edin.
Projektör, giriş sinyali cihazına doğru bağlanmamıştır.	Bağlantıyı kontrol edin.
Giriş sinyali düzgün bir şekilde seçilmemiş.	Projektör veya uzaktan kumandadaki <b>Source (Kaynak)</b> tuşuyla doğru giriş sinyalini seçin.

## ? Bozuk görüntü

Nedeni	Düzeltilici İşlem
Projektörün lensi düzgün bir şekilde odaklanmamış.	Odak halkasını kullanarak lensin odağını ayarlayın.
Projektör ve perde düzgün bir şekilde hizalanmamış.	Projeksiyon açısını ve yönünü ve ayrıca gerekirse ünitenin yüksekliğini ayarlayın.

## ? Uzaktan kumanda çalışmıyor

Nedeni	Düzeltilici İşlem
Pil bitmiştir.	Pili yenisiyle değiştirin.
Uzaktan kumanda ile projektör arasında bir engel var.	Engeli kaldırın.
Projektörün çok uzağınızdasınız.	Projektörden 8 metre (26 fit) uzakta durun.
Projektör ve uzaktan kumanda üzerindeki uzaktan kumanda kodu tutarlı değil.	Uzaktan kumanda kodunu ayarlayın.

# Teknik Özellikler

## Boyutlar

294 mm (G) x 110 mm (Y) x 218 mm (D) (Çıkıntılar hariç)

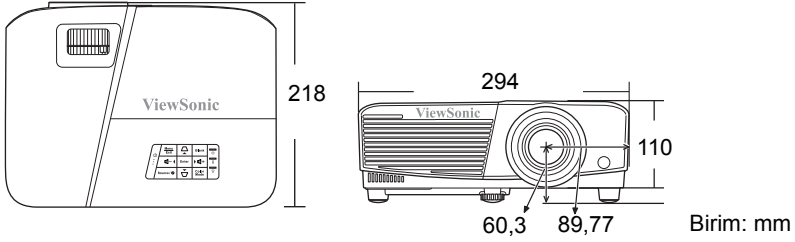

## Tavana montaj

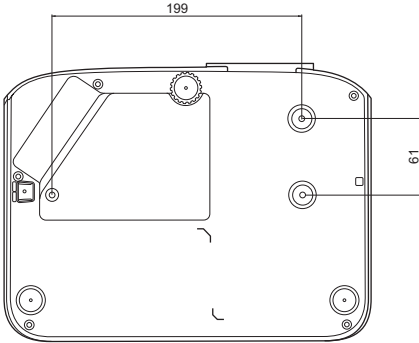

⊙ Tavan montaj vidaları:  
M4 x 8 (Maks. L = 8 mm)

Birim: mm

# IR kumanda tablosu

Tuş	Format	Byte1	Byte2	Byte3	Byte4
Sayfa Aşağı	NEC	X3	F4	05	FA
Sayfa Yukarı	NEC	X3	F4	06	F9
Boş	NEC	X3	F4	07	F8
Otomatik senk	NEC	X3	F4	08	F7
Yukarı	NEC	X3	F4	0B	F4
Aşağı	NEC	X3	F4	0C	F3
Sol	NEC	X3	F4	0E	F1
Sağ	NEC	X3	F4	0F	F0
Renkli Mod	NEC	X3	F4	10	EF
Gir	NEC	X3	F4	15	EA
Çıkış	NEC	X3	F4	28	D7
D. ECO (Eco modu)	NEC	X3	F4	2B	D4
Menü	NEC	X3	F4	30	CF
Kaynak	NEC	X3	F4	40	BF
Desen	NEC	X3	F4	55	AA
HDMI	NEC	X3	F4	58	A7
Ses Seviyesi +	NEC	X3	F4	82	7D
Ses Seviyesi-	NEC	X3	F4	83	7C
VGA1	NEC	X3	F4	41	be
Güç Açık	NEC	X3	F4	4F	A0
Güç Kapalı	NEC	X3	F4	4E	A1
Bilgi	NEC	X3	F4	97	68
Yakınlaştır +	NEC	X3	F4	67	98
Yakınlaştır -	NEC	X3	F4	68	97
VİDEO	NEC	X3	F4	9F	60
MUTE (SESSİZ)	NEC	X3	F4	14	EB
ASPECT (EN/BOY)	NEC	83	F4	13	EC
FREEZE (DONDUR)	NEC	X3	F4	03	FC



## Adres kodu

Kod 1	83F4
Kod 2	93F4
Kod 3	A3F4
Kod 4	B3F4
Kod 5	C3F4
Kod 6	D3F4
Kod 7	E3F4
Kod 8	F3F4

## RS232 kumanda tablosu

<Bu iki ucun pin atamaları>

Pin	Bilgiler	Pin	Bilgiler
1	NC	2	RX
3	TX	4	NC
5	GND	6	NC
7	RTSZ	8	CTSZ
9	NC		

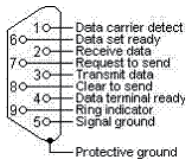

<Arayüz>

RS-232 protokolü	
Veri İletişim Hızı	115200 bps (varsayılan)
Veri Boyu	8 bit
Parite Kontrol	Hiçbiri
Stop Bit	1 bit
Akış Kontrolü	Hiçbiri

<RS232 komut tablosu>

Özellikleri	Durum	Eylem	cmd
Güç	Yaz	Aç	0x06 0x14 0x00 0x04 0x00 0x34 0x11 0x00 0x00 0x5D
		Kapat	0x06 0x14 0x00 0x04 0x00 0x34 0x11 0x01 0x00 0x5E
	Oku	Güç durumu (açık/kapalı)	0x07 0x14 0x00 0x05 0x00 0x34 0x00 0x00 0x11 0x00 0x5E
Tüm ayarları sıfırla		Çalıştır	0x06 0x14 0x00 0x04 0x00 0x34 0x11 0x02 0x00 0x5F
Renk Ayarlarını Sıfırla		Çalıştır	0x06 0x14 0x00 0x04 0x00 0x34 0x11 0x2A 0x00 0x87
Anlık Görüntü	Yaz	Açılış Ekranı	0x06 0x14 0x00 0x04 0x00 0x34 0x11 0x0A 0x00 0x67
		Açılış Ekranı Mavi	0x06 0x14 0x00 0x04 0x00 0x34 0x11 0x0A 0x01 0x68
		Açılış Ekranı ViewSonic	0x06 0x14 0x00 0x04 0x00 0x34 0x11 0x0A 0x02 0x69
		Açılış Ekranı Kapalı	0x06 0x14 0x00 0x04 0x00 0x34 0x11 0x0A 0x04 0x6B
	Oku	Açılış Ekranı durumu	0x07 0x14 0x00 0x05 0x00 0x34 0x00 0x00 0x11 0x0A 0x68
Hızlı Kapatma	Yaz	Hızlı Kapatma Kapalı	0x06 0x14 0x00 0x04 0x00 0x34 0x11 0x0B 0x00 0x68
		Hızlı Kapatma Açık	0x06 0x14 0x00 0x04 0x00 0x34 0x11 0x0B 0x01 0x69
	Oku	Hızlı Kapatma durumu	0x07 0x14 0x00 0x05 0x00 0x34 0x00 0x00 0x11 0x0B 0x69
Yüksek Yer Modu	Yaz	Yüksek Rakım Modu Kapalı	0x06 0x14 0x00 0x04 0x00 0x34 0x11 0x0C 0x00 0x69
		Yüksek Rakım Modu Açık	0x06 0x14 0x00 0x04 0x00 0x34 0x11 0x0C 0x01 0x6A
	Oku	Yüksek Rakım Modu durumu	0x07 0x14 0x00 0x05 0x00 0x34 0x00 0x00 0x11 0x0C 0x6A
Lamba Modu	Yaz	Normal	0x06 0x14 0x00 0x04 0x00 0x34 0x11 0x10 0x00 0x6D
		Eco	0x06 0x14 0x00 0x04 0x00 0x34 0x11 0x10 0x01 0x6E
		Dynamic Eco	0x06 0x14 0x00 0x04 0x00 0x34 0x11 0x10 0x02 0x6F
		SuperEco	0x06 0x14 0x00 0x04 0x00 0x34 0x11 0x10 0x03 0x70
	Oku	Lamba Modu durumu	0x07 0x14 0x00 0x05 0x00 0x34 0x00 0x00 0x11 0x10 0x6E

Mesaj	Yaz	Mesaj Kapalı	0x06 0x14 0x00 0x04 0x00 0x34 0x11 0x27 0x00 0x84
		Mesaj Açık	0x06 0x14 0x00 0x04 0x00 0x34 0x11 0x27 0x01 0x85
	Oku	Mesaj durumu	0x07 0x14 0x00 0x05 0x00 0x34 0x00 0x00 0x11 0x27 0x85
Projektör Konumu	Yaz	Ön Masa	0x06 0x14 0x00 0x04 0x00 0x34 0x12 0x00 0x00 0x5E
		Arka Masa	0x06 0x14 0x00 0x04 0x00 0x34 0x12 0x00 0x01 0x5F
		Arka Tavan	0x06 0x14 0x00 0x04 0x00 0x34 0x12 0x00 0x02 0x60
		Ön Tavan	0x06 0x14 0x00 0x04 0x00 0x34 0x12 0x00 0x03 0x61
	Oku	projektör konum durumu	0x07 0x14 0x00 0x05 0x00 0x34 0x00 0x00 0x12 0x00 0x5F
3D Senk	Yaz	KAPALI	0x06 0x14 0x00 0x04 0x00 0x34 0x12 0x20 0x00 0x7E
		Otomatik	0x06 0x14 0x00 0x04 0x00 0x34 0x12 0x20 0x01 0x7F
		Çerçeve Sırası	0x06 0x14 0x00 0x04 0x00 0x34 0x12 0x20 0x02 0x80
		Çerçeve Paketleme	0x06 0x14 0x00 0x04 0x00 0x34 0x12 0x20 0x03 0x81
		Üst-Alt	0x06 0x14 0x00 0x04 0x00 0x34 0x12 0x20 0x04 0x82
		Yan Yana	0x06 0x14 0x00 0x04 0x00 0x34 0x12 0x20 0x05 0x83
	Oku	3D Senk Durumu	0x07 0x14 0x00 0x05 0x00 0x34 0x00 0x00 0x12 0x20 0x7F
3D Senk Tersine	Yaz	Kapalı	0x06 0x14 0x00 0x04 0x00 0x34 0x12 0x21 0x00 0x7F
		Açık	0x06 0x14 0x00 0x04 0x00 0x34 0x12 0x21 0x01 0x80
	Oku	3D Senk Ters Çevir Durumu	0x07 0x14 0x00 0x05 0x00 0x34 0x00 0x00 0x12 0x21 0x80
Zıtlık	Yaz	Kontrast azalması	0x06 0x14 0x00 0x04 0x00 0x34 0x12 0x02 0x00 0x60
		Kontrast artışı	0x06 0x14 0x00 0x04 0x00 0x34 0x12 0x02 0x01 0x61
	Oku	Kontrast oranı	0x07 0x14 0x00 0x05 0x00 0x34 0x00 0x00 0x12 0x02 0x61
Parlaklık	Yaz	Parlaklık azalması	0x06 0x14 0x00 0x04 0x00 0x34 0x12 0x03 0x00 0x61
		Parlaklık artışı	0x06 0x14 0x00 0x04 0x00 0x34 0x12 0x03 0x01 0x62
	Oku	Parlaklık	0x07 0x14 0x00 0x05 0x00 0x34 0x00 0x00 0x12 0x03 0x62

En/Boy Oranı	Yaz	En/Boy oranı Otomatik	0x06 0x14 0x00 0x04 0x00 0x34 0x12 0x04 0x00 0x62
		En/Boy oranı 4:3	0x06 0x14 0x00 0x04 0x00 0x34 0x12 0x04 0x02 0x64
		En/Boy oranı 16:9	0x06 0x14 0x00 0x04 0x00 0x34 0x12 0x04 0x03 0x65
		En/Boy oranı 16:10	0x06 0x14 0x00 0x04 0x00 0x34 0x12 0x04 0x04 0x66
		En/Boy Oranı Anamorfik	0x06 0x14 0x00 0x04 0x00 0x34 0x12 0x04 0x05 0x67
		En/Boy oranı 2,35:1	0x06 0x14 0x00 0x04 0x00 0x34 0x12 0x04 0x07 0x69
		En/Boy oranı Manzara	0x06 0x14 0x00 0x04 0x00 0x34 0x12 0x04 0x08 0x6A
	Oku	En/Boy Oranı	0x07 0x14 0x00 0x05 0x00 0x34 0x00 0x00 0x12 0x04 0x63
Otomatik Ayarlama	Çalıştır		0x06 0x14 0x00 0x04 0x00 0x34 0x12 0x05 0x00 0x63
Yatay konum	Yaz	Yatay konum sağa kaydırma	0x06 0x14 0x00 0x04 0x00 0x34 0x12 0x06 0x01 0x65
		Yatay konum sola kaydırma	0x06 0x14 0x00 0x04 0x00 0x34 0x12 0x06 0x00 0x64
	Oku	Yatay konum	0x07 0x14 0x00 0x05 0x00 0x34 0x00 0x00 0x12 0x06 0x65
Dikey konum	Yaz	Dikey konum yukarı kaydırma	0x06 0x14 0x00 0x04 0x00 0x34 0x12 0x07 0x00 0x65
		Dikey konum aşağı kaydırma	0x06 0x14 0x00 0x04 0x00 0x34 0x12 0x07 0x01 0x66
	Oku	Dikey konumu oku	0x07 0x14 0x00 0x05 0x00 0x34 0x00 0x00 0x12 0x07 0x66
Renk Sıcaklığı	Yaz	renk sıcaklığı Sıcak	0x06 0x14 0x00 0x04 0x00 0x34 0x12 0x08 0x00 0x66
		renk sıcaklığı Normal	0x06 0x14 0x00 0x04 0x00 0x34 0x12 0x08 0x01 0x67
		renk sıcaklığı Soğuk	0x06 0x14 0x00 0x04 0x00 0x34 0x12 0x08 0x03 0x69
	Oku	renk sıcaklığı durumu	0x07 0x14 0x00 0x05 0x00 0x34 0x00 0x00 0x12 0x08 0x67
Boş	Yaz	Boş açık	0x06 0x14 0x00 0x04 0x00 0x34 0x12 0x09 0x01 0x68
		Boş kapalı	0x06 0x14 0x00 0x04 0x00 0x34 0x12 0x09 0x00 0x67
	Oku	Boş durumu	0x07 0x14 0x00 0x05 0x00 0x34 0x00 0x00 0x12 0x09 0x68

Temel-Dikey	Yaz	Azalt	0x06 0x14 0x00 0x04 0x00 0x34 0x12 0x0A 0x00 0x68
		Artır	0x06 0x14 0x00 0x04 0x00 0x34 0x12 0x0A 0x01 0x69
	Oku	Temel durumu	0x07 0x14 0x00 0x05 0x00 0x34 0x00 0x00 0x12 0x0A 0x69
Renk modu	Yaz	En parlak	0x06 0x14 0x00 0x04 0x00 0x34 0x12 0x0B 0x00 0x69
		Film	0x06 0x14 0x00 0x04 0x00 0x34 0x12 0x0B 0x01 0x6A
		Fotoğraf	0x06 0x14 0x00 0x04 0x00 0x34 0x12 0x0B 0x13 0x7C
		Standart	0x06 0x14 0x00 0x04 0x00 0x34 0x12 0x0B 0x04 0x6D
		Sunum	0x06 0x14 0x00 0x04 0x00 0x34 0x12 0x0B 0x14 0x7D
	Oku	Ön ayar mod durumu	0x07 0x14 0x00 0x05 0x00 0x34 0x00 0x00 0x12 0x0B 0x6A
Birincil Renk	Yaz	Birincil renk R	0x06 0x14 0x00 0x04 0x00 0x34 0x12 0x10 0x00 0x6E
		Birincil renk G	0x06 0x14 0x00 0x04 0x00 0x34 0x12 0x10 0x01 0x6F
		Birincil renk B	0x06 0x14 0x00 0x04 0x00 0x34 0x12 0x10 0x02 0x70
		Birincil renk C	0x06 0x14 0x00 0x04 0x00 0x34 0x12 0x10 0x03 0x71
		Birincil renk M	0x06 0x14 0x00 0x04 0x00 0x34 0x12 0x10 0x04 0x72
		Birincil renk Y	0x06 0x14 0x00 0x04 0x00 0x34 0x12 0x10 0x05 0x73
	Oku	Birincil renk durumu	0x07 0x14 0x00 0x05 0x00 0x34 0x00 0x00 0x12 0x10 0x6F
Renk Tonu	Yaz	Renk tonu azalması	0x06 0x14 0x00 0x04 0x00 0x34 0x12 0x11 0x00 0x6F
		Renk tonu artışı	0x06 0x14 0x00 0x04 0x00 0x34 0x12 0x11 0x01 0x70
	Oku	Renk Tonu	0x07 0x14 0x00 0x05 0x00 0x34 0x00 0x00 0x12 0x11 0x70
Doygunluk	Yaz	Doygunluk azalması	0x06 0x14 0x00 0x04 0x00 0x34 0x12 0x12 0x00 0x70
		Doygunluk artışı	0x06 0x14 0x00 0x04 0x00 0x34 0x12 0x12 0x01 0x71
	Oku	Doygunluk	0x07 0x14 0x00 0x05 0x00 0x34 0x00 0x00 0x12 0x12 0x71
Kazanım	Yaz	Kazanç azalması	0x06 0x14 0x00 0x04 0x00 0x34 0x12 0x13 0x00 0x71
		Kazanç artışı	0x06 0x14 0x00 0x04 0x00 0x34 0x12 0x13 0x01 0x72
	Oku	Kazanım	0x07 0x14 0x00 0x05 0x00 0x34 0x00 0x00 0x12 0x13 0x72

Dondurma	Yaz	Dondurma açık	0x06 0x14 0x00 0x04 0x00 0x34 0x13 0x00 0x01 0x60
		Dondurma kapalı	0x06 0x14 0x00 0x04 0x00 0x34 0x13 0x00 0x00 0x5F
	Oku	Dondurma durumu	0x07 0x14 0x00 0x05 0x00 0x34 0x00 0x00 0x13 0x00 0x60
Kaynak girişi	Yaz	Giriş kaynağı VGA	0x06 0x14 0x00 0x04 0x00 0x34 0x13 0x01 0x00 0x60
		Giriş kaynağı VGA2	0x06 0x14 0x00 0x04 0x00 0x34 0x13 0x01 0x08 0x68
		Giriş kaynağı HDMI	0x14 0x00 0x04 0x00 0x34 0x12 0x04 0x06 0x68
		Giriş kaynağı Kompozit	0x06 0x14 0x00 0x04 0x00 0x34 0x13 0x01 0x05 0x65
	Oku	Kaynak	0x07 0x14 0x00 0x05 0x00 0x34 0x00 0x00 0x13 0x01 0x61
Hızlı Otomatik Arama	Yaz	Hızlı Otomatik Arama açık	0x06 0x14 0x00 0x04 0x00 0x34 0x13 0x02 0x01 0x62
		Hızlı Otomatik Arama kapalı	0x06 0x14 0x00 0x04 0x00 0x34 0x13 0x02 0x00 0x61
	Oku	Hızlı Otomatik Arama durumu	0x07 0x14 0x00 0x05 0x00 0x34 0x00 0x00 0x13 0x02 0x62
Mute (Sessiz)	Yaz	Sessiz açık	0x06 0x14 0x00 0x04 0x00 0x34 0x14 0x00 0x01 0x61
		Sessiz (Kapalı)	0x06 0x14 0x00 0x04 0x00 0x34 0x14 0x00 0x00 0x60
	Oku	Sessiz durumu	0x07 0x14 0x00 0x05 0x00 0x34 0x00 0x00 0x14 0x00 0x61
Ses Seviyesi	Yaz	Ses seviyesini artır	0x06 0x14 0x00 0x04 0x00 0x34 0x14 0x01 0x00 0x61
		Ses seviyesini düşürür	0x06 0x14 0x00 0x04 0x00 0x34 0x14 0x02 0x00 0x62
	Oku	Ses Seviyesi	0x07 0x14 0x00 0x05 0x00 0x34 0x00 0x00 0x14 0x03 0x64

Dil	Yaz	ENGLISH	0x06 0x14 0x00 0x04 0x00 0x34 0x15 0x00 0x00 0x61
		FRANÇAIS	0x06 0x14 0x00 0x04 0x00 0x34 0x15 0x00 0x01 0x62
		DEUTSCH	0x06 0x14 0x00 0x04 0x00 0x34 0x15 0x00 0x02 0x63
		ITALIANO	0x06 0x14 0x00 0x04 0x00 0x34 0x15 0x00 0x03 0x64
		ESPAÑOL	0x06 0x14 0x00 0x04 0x00 0x34 0x15 0x00 0x04 0x65
		РУССКИЙ	0x06 0x14 0x00 0x04 0x00 0x34 0x15 0x00 0x05 0x66
		繁體中文	0x06 0x14 0x00 0x04 0x00 0x34 0x15 0x00 0x06 0x67
		简体中文	0x06 0x14 0x00 0x04 0x00 0x34 0x15 0x00 0x07 0x68
		日本語	0x06 0x14 0x00 0x04 0x00 0x34 0x15 0x00 0x08 0x69
		한국어	0x06 0x14 0x00 0x04 0x00 0x34 0x15 0x00 0x09 0x6A
		Svenska	0x06 0x14 0x00 0x04 0x00 0x34 0x15 0x00 0x0a 0x6B
		Nederlands	0x06 0x14 0x00 0x04 0x00 0x34 0x15 0x00 0x0b 0x6C
		Türkçe	0x06 0x14 0x00 0x04 0x00 0x34 0x15 0x00 0x0c 0x6D
		Čeština	0x06 0x14 0x00 0x04 0x00 0x34 0x15 0x00 0x0d 0x6E
		Português	0x06 0x14 0x00 0x04 0x00 0x34 0x15 0x00 0x0e 0x6F
		ไทย	0x06 0x14 0x00 0x04 0x00 0x34 0x15 0x00 0x0f 0x70
		Polski	0x06 0x14 0x00 0x04 0x00 0x34 0x15 0x00 0x10 0x71
		Suomi	0x06 0x14 0x00 0x04 0x00 0x34 0x15 0x00 0x11 0x72
		العربية	0x06 0x14 0x00 0x04 0x00 0x34 0x15 0x00 0x12 0x73
Indonesian	0x06 0x14 0x00 0x04 0x00 0x34 0x15 0x00 0x13 0x74		
हिन्दी	0x06 0x14 0x00 0x04 0x00 0x34 0x15 0x00 0x14 0x75		
Tiếng Việt	0x06 0x14 0x00 0x04 0x00 0x34 0x15 0x00 0x15 0x76		
Oku	Dil	0x07 0x14 0x00 0x05 0x00 0x34 0x00 0x00 0x15 0x00 0x62	
Lamba Süresi	Yaz	Lamba kullanim saatini sifirla	0x06 0x14 0x00 0x04 0x00 0x34 0x15 0x01 0x00 0x62
	Oku	Lamba kullanim saati	0x07 0x14 0x00 0x05 0x00 0x34 0x00 0x00 0x15 0x01 0x63

HDMI Formatı	Yaz	RGB	0x06 0x14 0x00 0x04 0x00 0x34 0x11 0x28 0x00 0x85
		YUV	0x06 0x14 0x00 0x04 0x00 0x34 0x11 0x28 0x01 0x86
		Otomatik	0x06 0x14 0x00 0x04 0x00 0x34 0x11 0x28 0x02 0x87
	Oku	HDMI Format durumu	0x07 0x14 0x00 0x05 0x00 0x34 0x00 0x00 0x11 0x28 0x86
HDMI Aralık	Yaz	Gelişmiş	0x06 0x14 0x00 0x04 0x00 0x34 0x11 0x29 0x00 0x86
		Normal	0x06 0x14 0x00 0x04 0x00 0x34 0x11 0x29 0x01 0x87
		Otomatik	0x06 0x14 0x00 0x04 0x00 0x34 0x11 0x29 0x02 0x88
	Oku	HDMI Aralık durumu	0x07 0x14 0x00 0x05 0x00 0x34 0x00 0x00 0x11 0x29 0x87
CEC	Yaz	Kapalı	0x06 0x14 0x00 0x04 0x00 0x34 0x11 0x2B 0x00 0x88
		Açık	0x06 0x14 0x00 0x04 0x00 0x34 0x11 0x2B 0x01 0x89
	Oku	CEC durumu	0x07 0x14 0x00 0x05 0x00 0x34 0x00 0x00 0x11 0x2B 0x89
Hata durumu	Oku	Hata durumunu oku	0x07 0x14 0x00 0x05 0x00 0x34 0x00 0x00 0x0C 0x0D 0x66
Brilliant Color	Yaz	Parlak Renk 0	0x06 0x14 0x00 0x04 0x00 0x34 0x12 0x0F 0x00 0x6D
		Parlak Renk 1	0x06 0x14 0x00 0x04 0x00 0x34 0x12 0x0F 0x01 0x6E
		Parlak Renk 2	0x06 0x14 0x00 0x04 0x00 0x34 0x12 0x0F 0x02 0x6F
		Parlak Renk 3	0x06 0x14 0x00 0x04 0x00 0x34 0x12 0x0F 0x03 0x70
		Parlak Renk 4	0x06 0x14 0x00 0x04 0x00 0x34 0x12 0x0F 0x04 0x71
		Parlak Renk 5	0x06 0x14 0x00 0x04 0x00 0x34 0x12 0x0F 0x05 0x72
		Parlak Renk 6	0x06 0x14 0x00 0x04 0x00 0x34 0x12 0x0F 0x06 0x73
		Parlak Renk 7	0x06 0x14 0x00 0x04 0x00 0x34 0x12 0x0F 0x07 0x74
		Parlak Renk 8	0x06 0x14 0x00 0x04 0x00 0x34 0x12 0x0F 0x08 0x75
		Parlak Renk 9	0x06 0x14 0x00 0x04 0x00 0x34 0x12 0x0F 0x09 0x76
	Parlak Renk 10	0x06 0x14 0x00 0x04 0x00 0x34 0x12 0x0F 0x0A 0x77	
Oku	Parlak Renk durumu	0x07 0x14 0x00 0x05 0x00 0x34 0x00 0x00 0x12 0x0F 0x6E	



Uzaktan Kumanda kodu	Yaz	kod 1	0x06 0x14 0x00 0x04 0x00 0x34 0x0C 0x48 0x00 0xA0
		kod 2	0x06 0x14 0x00 0x04 0x00 0x34 0x0C 0x48 0x01 0xA1
		kod 3	0x06 0x14 0x00 0x04 0x00 0x34 0x0C 0x48 0x02 0xA2
		kod 4	0x06 0x14 0x00 0x04 0x00 0x34 0x0C 0x48 0x03 0xA3
		kod 5	0x06 0x14 0x00 0x04 0x00 0x34 0x0C 0x48 0x04 0xA4
		kod 6	0x06 0x14 0x00 0x04 0x00 0x34 0x0C 0x48 0x05 0xA5
		kod 7	0x06 0x14 0x00 0x04 0x00 0x34 0x0C 0x48 0x06 0xA6
		kod 8	0x06 0x14 0x00 0x04 0x00 0x34 0x0C 0x48 0x07 0xA7
	Oku	Uzaktan Kumanda kodu durumu	0x07 0x14 0x00 0x05 0x00 0x34 0x00 0x00 0x0C 0x048 0xA1
Perde Rengi	Yaz	Ekran Rengi Kapalı	0x06 0x14 0x00 0x04 0x00 0x34 0x11 0x32 0x00 0x8F
		Karatahta	0x06 0x14 0x00 0x04 0x00 0x34 0x11 0x32 0x01 0x90
		Yeşil Tahta	0x06 0x14 0x00 0x04 0x00 0x34 0x11 0x32 0x02 0x91
		Beyaz Tahta	0x06 0x14 0x00 0x04 0x00 0x34 0x11 0x32 0x03 0x92
	Oku	Ekran Rengi durumu	0x07 0x14 0x00 0x05 0x00 0x34 0x00 0x00 0x11 0x32 0x90
Aşırı Tarama	Yaz	Aşırı Tarama Kapalı	0x06 0x14 0x00 0x04 0x00 0x34 0x11 0x33 0x00 0x90
		Aşırı Tarama 1	0x06 0x14 0x00 0x04 0x00 0x34 0x11 0x33 0x01 0x91
		Aşırı Tarama 2	0x06 0x14 0x00 0x04 0x00 0x34 0x11 0x33 0x02 0x92
		Aşırı Tarama 3	0x06 0x14 0x00 0x04 0x00 0x34 0x11 0x33 0x03 0x93
		Aşırı Tarama 4	0x06 0x14 0x00 0x04 0x00 0x34 0x11 0x33 0x04 0x94
		Aşırı Tarama 5	0x06 0x14 0x00 0x04 0x00 0x34 0x11 0x33 0x05 0x95
	Oku	Aşırı Tarama durumu	0x07 0x14 0x00 0x05 0x00 0x34 0x00 0x00 0x11 0x33 0x91

Uzaktan Kumanda Tuşu	Yaz	Menü	0x02 0x14 0x00 0x04 0x00 0x34 0x02 0x04 0x0F 0x61
		Çıkış	0x02 0x14 0x00 0x04 0x00 0x34 0x02 0x04 0x13 0x65
		Yukarı	0x02 0x14 0x00 0x04 0x00 0x34 0x02 0x04 0x0B 0x5D
		Aşağı	0x02 0x14 0x00 0x04 0x00 0x34 0x02 0x04 0x0C 0x5E
		Sol	0x02 0x14 0x00 0x04 0x00 0x34 0x02 0x04 0x0D 0x5F
		Sağ	0x02 0x14 0x00 0x04 0x00 0x34 0x02 0x04 0x0E 0x60
		Kaynak	0x02 0x14 0x00 0x04 0x00 0x34 0x02 0x04 0x04 0x56
		Gir	0x02 0x14 0x00 0x04 0x00 0x34 0x02 0x04 0x15 0x67
		Otomatik	0x02 0x14 0x00 0x04 0x00 0x34 0x02 0x04 0x08 0x5A

# Zamanlama çizelgesi

<b>Analog RGB</b>			
Sinyal	Çözünürlük (nokta)	En/Boy Oranı	Yenileme Hızı (Hz)
VGA	640 x 480	4:3	60/72/75/85
SVGA	800 x 600	4:3	60/72/75/85
XGA	1024 x 768	4:3	60/70/75/85
	1152 x 864	4:3	75
WXGA	1280 x 768	15:9	60
	1280 x 800	16:10	60/75/85
	1360 x 768	16:9	60
Dörtlü-VGA	1280 x 960	4:3	60/85
SXGA	1280 x 1024	5:4	60
WXGA	1366 x 768	16:9	59,7
SXGA+	1400 x 1050	4:3	60
WXGA+	1440 x 900	16:10	60
UXGA	1600 x 1200	4:3	60
HD	1280 x 720	16:9	60
WUXGA	1920 x 1200	16:10	60
MAC 13"	640 x 480	4:3	67
MAC 16"	832 x 624	4:3	75
MAC 19"	1024 x 768	4:3	75
MAC 21"	1152 x 870	4:3	75
HDTV (1080p)	1920 x 1080	16:9	60

## HDMI

Sinyal	Çözünürlük (nokta)	En/Boy Oranı	Yenileme Hızı (Hz)
VGA	640 x 480	4:3	60
SVGA	800 x 600	4:3	60
XGA	1024 x 768	4:3	60
WXGA	1280 x 768	15:9	60
	1280 x 800	16:10	60
	1360 x 768	16:9	60
Dörtlü-VGA	1280 x 960	4:3	60
SXGA	1280 x 1024	5:4	60
WXGA	1366 x 768	16:9	59,7
SXGA+	1400 x 1050	4:3	60
WXGA+	1440 x 900	16:10	60
HDTV (1080p)	1920 x 1080	16:9	50 / 60
HDTV (1080i)	1920 x 1080	16:9	50 / 60
HDTV (720p)	1280 x 720	16:9	50 / 60
SDTV (480p)	720 x 480	4:3 / 16:9	60
SDTV (576p)	720 x 576	4:3 / 16:9	50
SDTV (480i)	720 x 480	4:3 / 16:9	60
SDTV (576i)	720 x 576	4:3 / 16:9	50

<b>3D (HDMI sinyali dahil)</b>			
Sinyal	Çözünürlük (nokta)	En/Boy Oranı	Yenileme Hızı (Hz)
SVGA	800 x 600	4:3	60* / 120**
XGA	1024 x 768	4:3	60* / 120**
HD	1280 x 720	16:9	50* / 60* / 120**
WXGA	1280 x 800	16:9	60* / 120**
Video Sinyali için			
Sinyal	Çözünürlük (nokta)	En/Boy Oranı	Yenileme Hızı (Hz)
SDTV (480i)***	720 x 480	4.3 / 16:9	60
<p> * 50Hz ve 60Hz sinyaller, Yan Yana, Üst-Alt ve Kare Sıralı formatları için desteklenir.</p> <p>** 120 Hz sinyalleri sadece Kare Sıralı formatı için desteklenir.</p> <p>*** Video sinyali (SDTV 480i) sadece Kare Sıralı formatı için desteklenir.</p>			

<b>HDMI 3D</b>			
Çerçeve Paketleme formatında			
Sinyal	Çözünürlük (nokta)	En/Boy Oranı	Yenileme Hızı (Hz)
1080p	1920 x 1080	16:9	23,98/24
720p	1280 x 720	16:9	50/59,94/60
Yan Yana formatta			
Sinyal	Çözünürlük (nokta)	En/Boy Oranı	Yenileme Hızı (Hz)
1080i	1920 x 1080	16:9	50/59,94/60
720p	1280 x 720	16:9	50/59,94/60
Üst-Alt formatta			
Sinyal	Çözünürlük (nokta)	En/Boy Oranı	Yenileme Hızı (Hz)
1080p	1920 x 1080	16:9	23,98/24
720p	1280 x 720	16:9	50/59,94/60

<b>Komponent video</b>			
Sinyal	Çözünürlük (nokta)	En/Boy Oranı	Yenileme Hızı (Hz)
HDTV (1080p)	1920 x 1080	16:9	50 / 60
HDTV (1080i)	1920 x 1080	16:9	50 / 60
HDTV (720p)	1280 x 720	16:9	50 / 60
SDTV (480p)	720 x 480	4:3 / 16:9	60
SDTV (576p)	720 x 576	4:3 / 16:9	50
SDTV (480i)	720 x 480	4:3 / 16:9	60
SDTV (576i)	720 x 576	4:3 / 16:9	50

<b>Kompozit video</b>		
Sinyal	En/Boy Oranı	Yenileme Hızı (Hz)
NTSC	4:3	60
PAL	4:3	50
PAL60	4:3	60
SECAM	4:3	50

# Projektörün teknik özellikleri

 Tüm teknik özellikler, haber verilmeden değiştirilebilir.

 Bölgenizde tüm modeller satılmıyor olabilir.

Model adı	PA500S	PA503S/ PA503SB/ PA503SE	PA503XP	PA500X	PA503X/ PA503XB/ PA503XE	PA503XP	PA503W
<b>Ürün Özellikleri</b>							
Çözünürlük	0.55" SVGA (800 x 600)		0.55" XGA (1024 x 768)			0.65" WXGA (1280 x 800)	
Yansıtma açısı oranı	1,96~2,15					1,55~1,7	
Görüntü sistemi	1-CHIP DMD						
Lamba Tipi	190 W (RCL-108)					190 W (RCL-109)	
<b>Giriş konnektörü</b>							
RGB girişi	2						
Komponent girişi	RGB girişi ile paylaşımlı						
S-Video	-						
Kompozit girişi	-	1		-	1		
Ses girişi	1						
RCA R&L	-						
Mini USB	1 (donanım yazılımı güncellemesi)						
HDMI (1.4a)	-	1	2	-	1	2	1
HDMI/MHL	-						
<b>Çıkış konnektörü</b>							
RGB çıkışı	1						
USB-A (5V/1.5A)	-	1		-	1		-
Ses çıkışı	1						
Hoparlör	2W						
<b>Kontrol terminali</b>							
RS-232 seri kumanda	9 pin x 1						
LAN	-						
IR alıcı	1 (Ön)						
<b>Mekanik</b>							
Net Ağırlık	2,3 Kg (5,1 lbs)						
<b>Elektrik</b>							
Güç Kaynağı	AC100–240V, 50–60 Hz						

Güç Tüketimi	STD: 280 W (Maks.); <0,5 W (Bekleme)
<b>Çevresel Gereklilikler</b>	
Çalışma Sıcaklığı	Deniz seviyesinde 0°C–40°C
Çalışma Rakımı	0°C–35°C'de 0–1499 m 0°C–30°C'de 1500–3000 m ( <b>Yüksek Yer Modu</b> açık olarak)
Çalışma Bağıl Nemi	%10–%90 (yoğuşmasız)



# *Telif Hakkı Bilgisi*

---

## **Telif Hakkı**

Telif Hakkı © 2017 Tüm hakları saklıdır. Bu yayının hiçbir bölümü, ViewSonic Corporation'ın önceden yazılı izni olmadan hiçbir şekilde ve hiçbir koşulda elektronik, mekanik, manyetik, optik, kimyasal, manüel veya başka herhangi bir yöntemle bir bilgi erişim sisteminde çoğaltılamaz, iletilemez, kopyalanamaz ve saklanamaz veya herhangi bir dile ya da bilgisayar diline çevrilemez.

## **Feragat**

ViewSonic Corporation burada yer alan içerikle ilgili olarak açıkça yada örtülü olarak hiçbir taahhütte bulunmaz yada garanti vermez ve de özel olarak; garanti, satılabilirlik yada belirli özel bir amaca uygunluk hak iddialarını kabul etmez. Ayrıca, ViewSonic Corporation, zaman zaman bu yayını revize etme ve içeriğinde değişiklikler yapma hakkını, herhangi bir kişiyi bu tür bir revizyon veya değişiklikten haberdar etme yükümlülüğü taşımaksızın saklı tutar.

\*DLP ve Digital Micromirror Device DMD, Texas Instruments tescilli markalarıdır. Diğer ticari markaların telif hakları, kendi ilgili şirketlerine veya organizasyonlarına aittir.

## Müşteri Desteęi

Teknik destek veya ürün servisi için aşağıdaki tabloya bakınız veya yetkili satıcınız ile temasa geçiniz.

**NOT:** Ürün seri numarasını vermeniz gerekecektir.

Ülke	Web sitesi	Telefon	E-posta
Türkiye	<a href="http://www.viewsoniceurope.com/tr/">www.viewsoniceurope.com/tr/</a>	<a href="http://www.viewsoniceurope.com/eu/support/call-desk/">www.viewsoniceurope.com/eu/support/call-desk/</a>	<a href="mailto:service_tr@viewsoniceurope.com">service_tr@viewsoniceurope.com</a>

# Kullanım Kılavuzu EK-1 (Projeksiyon Cihazı)

## ORTAM

### Sıcaklık:

- Çalışma: 5°C ila 35°C arasında
- Çalışmadığı durumda: -20°C ila 65°C arasında

### Nem (yoğunlaşmayan):

- Çalışma: %20 ila %80 arasında
- Çalışmadığı durumda: %20 ila %80 arasında

## ViewSonic Desteęi

Bilgisayarınızın seri numarasını, satın aldığınız tarihi, yeri ve modelini bu kılavuzda belirtilen alana yazmayı unutmayın; satın alma belgesini saklayın. Bizi aramadan önce, lütfen soruna neden olan hata mesajını bir yere not edin ve bilgisayarın yanında durarak mümkünse açık durumda olmasını sağlayın. Bu öğelerin el altında bulunması size daha iyi ve daha hızlı hizmet sunmamızı sağlayacaktır.

ViewSonic web sitesi [www.viewsonic.com.tr](http://www.viewsonic.com.tr) adresini ziyaret etmeyi unutmayın. Güncel bilgiler, yardım, sürücüler ve indirilebilir dosyaları içeren destek bölümüne bakın.

## Üretici Firma Bilgisi

Firma Adı : Viewsonic Corporation  
Adres : 318 Brea Canyon Road, Walnut, California 91879  
Ülke : Amerika  
TEL : (909) 8697976  
Web Sitesi : [www.viewsonic.com](http://www.viewsonic.com)

## Yerel üretici veya ithalatçı firmalar hakkında iletişim bilgisi

Firma Adı : Albim Bilgi İşlem İth. ve Tic. A.Ş.  
Adres : Organize Sanayi Bölgesi 4.Cad. No:1 34775 Ümraniye/ İSTANBUL  
Ülke : Türkiye  
TEL : +90 850 277 0277  
FAX : +90 216 415 2369

## **Servis ve Yedek Para İle İlgili Bilgiler**

### **MÜŞTERİ HİZMETLERİ**

Teknik bir talebiniz için bizimle doğrudan konuşmak isterseniz, aşağıdaki numaradan bizi arayınız;

Çalışma saatlerimiz: Pazartesi - Cuma 9.00 - 18.00 (Resmi tatil günlerinde kapalıyız)

Firma Adı : KVK Teknik Servis  
Adres : Ankara Asfaltı Yanyol Orta Mah. Kanat Sanayi Sitesi A Blok Kat:2-3  
Soğanlık/Kartal - İstanbul  
TEL : 0216 451 9890

### **YEDEK PARA**

Ürünlerinizin ömrünü uzatmak için ihtiyacınız olan orijinal yedek paralarının temini çok kolay. Bu konuda destek almak ve siparişlerinizi vermek için bize aşağıdaki iletişim bilgilerinden ulaşabilirsiniz.

### **SERVİS**

Türkiye'nin her yerinden aşağıdaki telefon numarası ve adres üzerinden bize ulaşabilirsiniz.

Firma Adı : KVK Teknik Servis  
Adres : Ankara Asfaltı Yanyol Orta Mah. Kanat Sanayi Sitesi A Blok Kat:2-3  
Soğanlık/Kartal - İstanbul  
Tel : 0216 451 9890

## ŐIKAYET VE İTİRAZLAR

Ürününüzün servis süreci ile ilgili her türlü sorunuzda veya yaşanan olumsuzluklarını gidermek için daima Müşteri Hizmetlerimizi arayabilirsiniz. Müşteri Temsilcilerimiz ivedilikle Őikayetinizle ilgileneceklerdir.

Bununla beraber yasa geređi Őikayetlerinizle ilgili bulunduđuz il veya ilçedeki Tüketici Mahkemelerine veya Tüketici Hakem Heyetlerine başvurabilirsiniz.

## TAŐIMA ve NAKLİYE SIRASINDA DİKKAT EDİLECEK HUSUSLAR

- Projeksiyonunuzun Yetkili Teknik Servislerimize götürmeniz gerektiğinde veya herhangi bir nedenle yer deđişliğinde beklenmedik hasarlardan kaçınmak için; Projeksiyonunuzu paketlerken, orijinal kutusunu ve paketleme malzemelerini kullanın.
- Projeksiyonunuzun kurarken, kullanırken ve daha sonra bir yer deđişliği esnasında sarsmamaya, darbe, ısı, rutubet ve tozdan zarar görmemesine özen gösteriniz. Bunlardan dolayı ortaya çıkacak problemler Projeksiyonunuzun garanti kapsamının dışındadır.

## Atma Talimatları

Bu elektronik cihazı çöp kutusuna atmayın. Kirliliđi en aza indirmek ve çevrenin en yüksek derecede korunmasını sađlamak için, lütfen geri dönüştürün. Elektrikli ve Elektronik Ekipman Atıkları (WEEE) yönetmelikleri hakkında daha fazla bilgi için, Őu adresi ziyaret edin:

<http://www.viewsoniceurope.com/tr/support/recycling-information/>

## Civa ile ilgili bilgi

LCD/CRT monitör ya da ekran içeren projektörlerde ya da elektronik cihazlarda: Bu ürünün içindeki lamba(lar) civa içerebilir ve yerel, devlet ya da federal yasalara göre geri dönüştürülmeli ya da atılmalıdır. Daha fazla bilgi için, [www.eiae.org](http://www.eiae.org) adresinden Electronic Industries Alliance ile temasa geçin. Lambaya özel atma bilgileri için, [www.lamprecycle.org](http://www.lamprecycle.org) adresini ziyaret edin.

## **KULLANIM HATALARINA İLİŞKİN BİLGİLER**

- Projeksiyonunuzun tüm bağlantılarını kullanım kılavuzunda belirtilen şekilde yapınız. Aksi bir bağlantı şekli Projeksiyonunuzun garanti kapsamı dışına çıkmasına neden olabilir.
- Projeksiyonunuzun üzerinde tadilat, tamir, oynama veya herhangi bir fiziksel müdahalede bulunmayın.
- Projeksiyonunuzun bar kodunun, model ve seri numarasının zarar görmemesine dikkat ediniz. Bunların okunmaması veya yıpranmış olması durumunda ürününüz garanti kapsamı dışına çıkacaktır.
- Projeksiyonunuzun orijinal kutusu, ambalajı dışında ve düzgün olmayan fiziksel koşullarda saklanması.
- Projeksiyonunuzun bir başka ürünün kurulumu, kullanımı sırasında ortaya çıkabilecek problemler Projeksiyonunuzun garanti kapsamının dışındadır.
- Olağandışı fiziksel veya elektriksel koşullara, yüklemeye maruz bırakılması, elektrik arızaları veya kesintileri, yıldırım, statik elektrik, yangın veya diğer doğal afetler sonucu meydana gelebilecek sorunlar ürününüzün garanti kapsamının dışındadır.
- Projeksiyonunuzun etikette belirtilen güç tipinde çalıştırınız.
- Tüm bağlantıları Projeksiyonunuzu kapalı (off) durumda iken herhangi bir bağlantıyı çıkarmaya yada yeni bağlantılar yapmaya çalışmayınız. İbraz etmek üzere garanti belgenizi ve faturanızı muhafaza ediniz. Projeksiyonu doğrudan ısıya maruz bırakmayın.
- Projeksiyon içine sıvı dökmeyin.
- Projeksiyonu temiz, tozsuz, nemsiz, ortamlarda kullanmaya özen gösteriniz.
- Projeksiyonu doğrudan güneş ışığı altında kalmasını engelleyiniz.
- Enerji tasarrufu için ürünü kullanmadığınız zamanlarda kapalı tutunuz, daha az parlaklık/güç ile daha net görüntü elde edebilmek için, kullandığınız alanın çok aydınlık olmamasını sağlayınız.

## **TÜKETİCİNİN KENDİ YAPABİLECEĞİ BAKIM, ONARIM VEYA ÜRÜNÜN TEMİZLİĞİNE İLİŞKİN BİLGİLER**

### **Projeksiyon Cihaz Temizliği**

- Projeksiyon kasasını (dış yüzeyini) temizleyebilirsiniz. Bunun için aşağıdaki adımları izleyiniz.
- Projeksiyon temizlemeden önce güç kablosunu prizden çıkartınız.
- Projeksiyonu temizlemek için sert kimyasal, güçlü temizleme malzemeleri, sıvı yada aerosol temizleyiciler kullanmayınız. Temiz ve hafif nemli bez ile silebilirsiniz.

## PERİYODİK BAKIM GEREKTİRMESİ DURUMUNDA, PERİYODİK BAKIMIN YAPILACAĞI ZAMAN ARALIKLARI İLE KİMİN TARAFINDAN YAPILMASI GEREKTİĞİNE İLİŞKİN BİLGİLER

### Projeksiyon Periyodik Bakımı

- Projeksiyon periyodik bakım gerektirmemektedir. Projeksiyon herhangi bir problemin ortaya çıkması durumunda Yetkili Teknik Servislerimizle irtibat kurabilirsiniz

### BAKANLIKÇA TESPİT ve İLAN EDİLEN KULLANIM ÖMRÜ

- Ürününüzün ömrü 5 yıl olarak belirlenmiştir.

### Elektrik gücünün kullanılması

- Bu ürün etikette belirtilen güç türü kullanılarak çalıştırılmalıdır. Kullanılan güç türünden emin değilseniz, bayinize veya bölgesel elektrik şirketine danışınız.
- Güç kablosuna herhangi bir cismin dayanmasına izin vermeyin. Bu ürünün insanların kabloyu çiğneyeceği yerlere yerleştirmeyin.
- Bu ürün ile birlikte bir uzatma kablosu kullanılmışsa, uzatma kablosuna takılan cihazın toplam amper oranının uzatma kablosu amper değerini aşmamasından emin olun. Ayrıca duvardaki prize takılan tüm ürünlerin toplam değerlerinin sigorta değerini aşmadığından emin olun.
- Çok fazla aygıt takarak elektrik prizini, kayışı veya yuvay aşırı yüklemeyin. Genel sistem yükü şube devre oranının %80'ini aşmamalıdır. Güç kayışları kullanılmışsa, yük güç kayışının giriş oranının %80'ini aşmamalıdır.
- Bu ürünün AC adaptörü üç telli topraklanan fiş ile birlikte verilmiştir. Fiş sadece topraklanan elektrik prizine takılabilir. AC adaptör fişini takmadan önce elektrik prizinin doğru topraklandığından emin olun. Fişi topraklanmayan elektrik prizine takmayın. Ayrıntılar için elektrik teknisyeniniz ile temasa geçin.

**Uyarı!** Topraklama pimi bir güvenlik özelliğidir. Düzgün topraklanmayan elektrik prizi kullanılması elektrik çarpması ve/veya yaralanma ile sonuçlanabilir.

**Not:** Ayrıca topraklama pimi bu ürünün performansı ile etkileşebilecek olan ve yakındaki diğer elektrikli aygıtların çıkardığı beklenmeyen gürültülere karşı iyi bir koruma sağlar.

- Sistem 100 - 120 ya da 220 - 240 V AC gibi çeşitli voltaj aralıklarında çalıştırılabilir. Sistemle birlikte verilen elektrik kablosu, sistemin satın alındığı ülke/bölgede kullanılan gereksinimleri karşılar. Diğer ülkelerde/bölgelerde kullanılan elektrik kabloları, ilgili ülke/bölge için gereksinimleri karşılar. Elektrik kablosu gereksinimleriyle ilgili daha fazla bilgi için yetkili bir satıcı ya da servis sağlayıcı ile görüşün.

## TÜKETİCİ HAKLARI

Kanunun 11inci maddesinde tüketiciye sağlanan seçimlik haklara ilişkin bilgi

1. Malın ayıplı olduğunun anlaşılması durumunda tüketici;
  - a) Satılanı geri vermeye hazır olduğunu bildirerek sözleşmeden dönme,
  - b) Satılanı alıkoyup ayıp oranında satış bedelinden indirim isteme,
  - c) Aşırı bir masraf gerektirmediği takdirde, bütün masrafları satıcıya ait olmak üzere satılanın ücretsiz onarılmasını isteme,
  - ç) İmkân varsa, satılanın ayıpsız bir misli ile değiştirilmesini isteme, seçimlik haklarından birini kullanabilir. Satıcı, tüketicinin tercih ettiği bu talebi yerine getirmekle yükümlüdür.
2. Tüketici, çıkabilecek uyuşmazlıklarda şikayet ve itirazları konusundaki başvuruları yerleşim yerinin bulunduğu veya tüketici işleminin yapıldığı yerdeki **Tüketici Hakem Heyetine veya Tüketici Mahkemesine** başvurabilir.



